

DAIKIN



DAIKIN ROOM AIR CONDITIONER

OPERATION MANUAL

INVERTER

Italiano

Ελληνικά

Portugues

Русский

Türkçe

MODELS

- FTXS20J2V1B
- FTXS25J2V1B
- FTXS35J2V1B
- FTXS42J2V1B
- FTXS50J2V1B



СОДЕРЖАНИЕ

ПРОЧИТЕ ПЕРЕД НАЧАЛОМ ЭКСПЛУАТАЦИИ

Меры предосторожности	2
Наименования компонентов	4
Подготовка к работе	7

ЭКСПЛУАТАЦИЯ

Работа в режиме АВТО · СУШКИ · ОХЛАЖДЕНИЯ · ОБОГРЕВА · ВЕНТИЛЯТОРА	10
Регулировка направления воздушного потока	12
Работа в режиме КОМФОРТНОГО ВОЗДУШНОГО ПОТОКА и ИНТЕЛЛЕКТУАЛЬНОГО ГЛАЗКА	14
Работа в режиме ПОВЫШЕННОЙ МОЩНОСТИ	18
Работа в режиме ТИХОЙ РАБОТЫ НАРУЖНОГО БЛОКА	19
Работа в режиме ЭКОНОМ	20
Работа в режиме ТАЙМЕРА ВЫКЛ	21
Работа в режиме ТАЙМЕРА ВКЛ	22
Работа в режиме ЕЖЕНЕДЕЛЬНОГО ТАЙМЕРА	23
Примечание по мультисистеме	31

ОСТОРОЖНО

Уход и очистка	33
----------------------	----

ПОИСК И УСТРАНЕНИЕ НЕИСПРАВНОСТЕЙ

Поиск и устранение неисправностей	37
---	----

Меры предосторожности





- Храните данную инструкцию там, где оператор может легко ее найти.
- Перед эксплуатацией данного прибора внимательно изучите меры предосторожности, приведенные в данном руководстве.
- Описанные в данном документе меры предосторожности делятся на два типа: ПРЕДУПРЕЖДЕНИЕ и ПРЕДОСТЕРЕЖЕНИЕ. Оба они содержат важную информацию, относящуюся к безопасности. Обязательно соблюдайте все без исключения меры предосторожности.

ПРЕДУПРЕЖДЕНИЕ



Несоблюдение надлежащим образом данных инструкций может привести к травме или смерти.

ПРЕДОСТЕРЕЖЕНИЕ

Игнорирование данных инструкций может привести к повреждению имущества или получению травмы, которая может оказаться серьезной в зависимости от обстоятельств.

-  Не пытайтесь выполнять следующие действия.
-  Обязательно обеспечьте заземление.
-  Ни в коем случае не прикасайтесь к кондиционеру или пульту дистанционного управления влажными руками.
-  Внимательно соблюдайте инструкции.
-  Ни в коем случае не допускайте попадания воды на кондиционер или пульт дистанционного управления.
- После прочтения храните данное руководство под рукой, чтобы к нему можно было обратиться в случае необходимости. При передаче оборудования новому пользователю не забудьте также передать ему данное руководство.

ПРЕДУПРЕЖДЕНИЕ

- Во избежание возникновения пожара, взрыва или повреждений не эксплуатируйте блок при обнаружении поблизости от него вредных веществ, включая воспламеняемые или коррозионные газы. 
- Помните, что продолжительное прямое воздействие холодного или теплого воздуха от кондиционера, или воздуха, который слишком холодный или слишком теплый, может оказывать вредное влияние на Ваше физическое состояние или здоровье.
- Не размещайте предметы, включая стержни, Ваши пальцы и т.п. в воздухозаборном и воздуховыпускном отверстиях. Контакт с быстро вращающимися лопастями вентилятора может привести к сбою в работе изделия, повреждению изделия или травме.
- Не пытайтесь сами чинить, разбирать, переустанавливать или модифицировать кондиционер, так как это может вызвать утечку воды, поражение электрическим током или возникновение пожара.
- Не используйте огнеопасный аэрозоль рядом с кондиционером, в противном случае это может привести к возгоранию.
- Остерегайтесь возгорания в случае утечки хладагента. Если кондиционер не работает должным образом, например не генерирует холодный или теплый воздух, это может быть вызвано утечкой хладагента. Обратитесь к своему дилеру за помощью. Хладагент внутри кондиционера безопасен и обычно не протекает. Однако в случае утечки, контакт хладагента с открытой горелкой, нагревателем или плитой может привести к появлению токсичного газа. Не используйте кондиционер, пока квалифицированный обслуживающий персонал не подтвердит устранение утечки.
- Не пытайтесь устанавливать или ремонтировать кондиционер самостоятельно. Неквалифицированно выполненная работа может привести к протеканиям воды, поражению электрическим током или возгоранию. Свяжитесь со своим местным дилером или квалифицированным персоналом для проведения работ по монтажу и обслуживанию. 
- При неисправности кондиционера (появление запаха гари и т.п.) выключите прибор и свяжитесь со своим местным дилером. Дальнейшая эксплуатация при данных обстоятельствах опасна, поскольку может привести к отказу, поражению электрическим током или возгоранию.
- Обязательно установите прерыватель утечки на землю. Неправильная установка прерывателя утечки на землю может вызвать поражение электрическим током или возникновение пожара.
- Следует обязательно заземлить блок. Не используйте в качестве заземления коммунальный трубопровод, молниеотвод или телефонный заземлитель. Плохое заземление может привести к поражению электрическим током. 

ПРЕДОСТЕРЕЖЕНИЕ

- Используйте кондиционер только по прямому назначению. Не используйте кондиционер для охлаждения измерительных приборов, продуктов питания, растений, животных и произведений искусства, поскольку это может оказывать пагубное влияние на производительность, качество и/или долговечность указанных объектов. 
- Не подвергайте растения и животных прямому воздействию потока воздуха из блока, так как это может оказать на них негативное воздействие.
- Не располагайте приборы, которые вырывают открытый огонь, в местах, на которые попадает воздушный поток из блока, поскольку это может ухудшать работу горелки.

- Следите за беспрепятственным прохождением воздуха через впускное и выпускное отверстия. Затрудненное прохождение воздуха чревато пониженным качеством работы или нарушением функционирования.
- Не садитесь и не ставьте предметы на наружный блок. Падение с наружного блока или упавшие с него предметы могут стать причиной травмы.
- Не размещайте восприимчивые к влаге предметы непосредственно под внутренним или наружным блоком. При определенных условиях конденсация на основном блоке или трубах с хладагентом, загрязненный воздушный фильтр или засоренный дренаж могут вызвать капание, что приведет к загрязнению или выходу из строя указанных предметов.
- После длительного использования проверьте подставку и ее крепление на предмет возможного повреждения. Если оставить их в поврежденном состоянии, то блок может упасть и нанести вред.
- Во избежание травмы не прикасайтесь к вентиляционному отверстию или алюминиевым пластинам блока.
- Устройство не предназначено для использования детьми младшего возраста без присмотра и немощными особами. Это может вызвать ухудшение физического состояния и быть вредным для здоровья.

- Чтобы избежать недостатка кислорода обеспечьте комнату достаточной вентиляцией, если совместно с кондиционером используется такое оборудование, как например горелка. 
- Перед очисткой обязательно останавливайте эксплуатацию, отключайте выключатель питания или извлекайте шнур питания из розетки. В противном случае это может привести к поражению электрическим током и получению травмы.
- Подключайте кондиционер только к указанной в руководстве цепи питания. Использование источников питания, отличных от указанных в руководстве, может привести к поражению электрическим током, перегреву и возгоранию.
- Установите дренажный шланг для обеспечения беспрепятственного дренажа. Неправильно установленный дренаж может привести к образованию сырости на здании, оборудовании и т.п.
- Не размещайте предметы в непосредственной близости от наружного блока и не позволяйте листьям и другому мусору скапливаться вокруг блока. Листья являются рассадником мелких животных, которые могут проникнуть в блок. Оказавшись в блоке, такие животные могут вызвать сбои в его работе, задымление или возгорание при вступлении в контакт с электрическими деталями.
- Не размещайте предметы вокруг внутреннего блока.
Это может привести к нежелательному воздействию на рабочие характеристики, качество изделия и длительность срока службы кондиционера.
- Данное устройство не предназначено для использования лицами с физическими недостатками, пониженными сенсорными или умственными способностями или лицами, не обладающими достаточными знаниями, если только они не выполняют работу под наблюдением или инструктированием относительно использования аппарата лица, непосредственно отвечающего за их безопасность.
Не допускайте, чтобы дети играли с оборудованием.

- Во избежание поражения электрическим током не работайте с мокрыми руками. 

- Не промывайте кондиционер водой, так как это может привести к поражению электрическим током или возникновению пожара.
- Не ставьте на блок ёмкости с водой (вазы и т.д.), так как это может привести к поражению электрическим током или возникновению пожара. 

Место монтажа.

- При установке кондиционера в следующих местах и условиях, обратитесь за консультацией к дилеру.
 - Места с маслянистой средой, или с присутствием пара или сажи.
 - Соленая среда, например на побережье морей.
 - Места с присутствием сероводорода, например горячие источники.
 - Места, где снег может заблокировать наружный блок.
 - Слив воды из наружного блока должен осуществляться в место с хорошим дренажом.

Примите во внимание неудобства, которые будут испытывать соседи из-за шума.

- Выбирайте место для монтажа, как описано ниже.
 - Место, достаточно прочное, чтобы удерживать вес блока, которое не увеличивает шум работы или вибрацию.
 - Место, в котором воздух, выходящий из наружного блока, или шум работы не будет мешать соседям.

Электротехнические работы.

- Что касается источника питания, обязательно используйте отдельную цепь питания, специально предназначенную для кондиционера.

Перемещение системы.

- Перемещение системы требует специальных знаний и навыков. Если необходимо перемещение системы при перевозке или модернизации, обратитесь за консультацией к дилеру.

Наименования компонентов

■ Внутренний блок

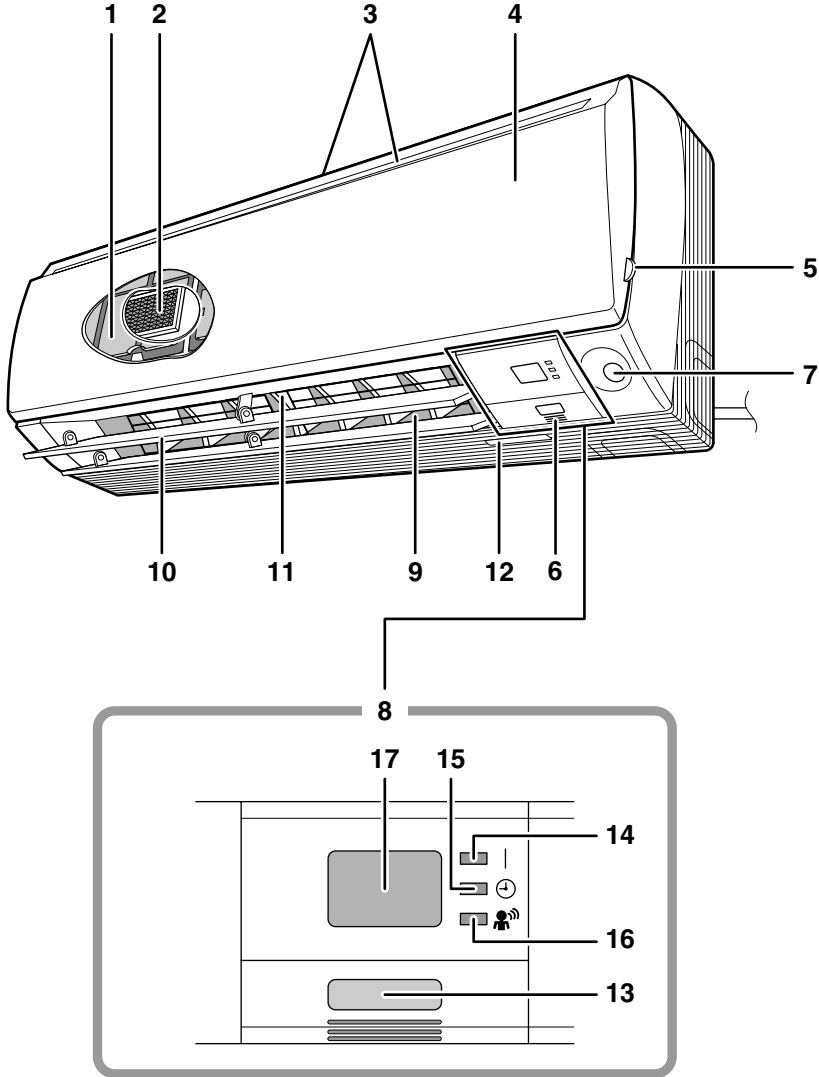

■ Наружный блок

- Наружный блок по внешнему виду может отличаться от некоторых моделей.

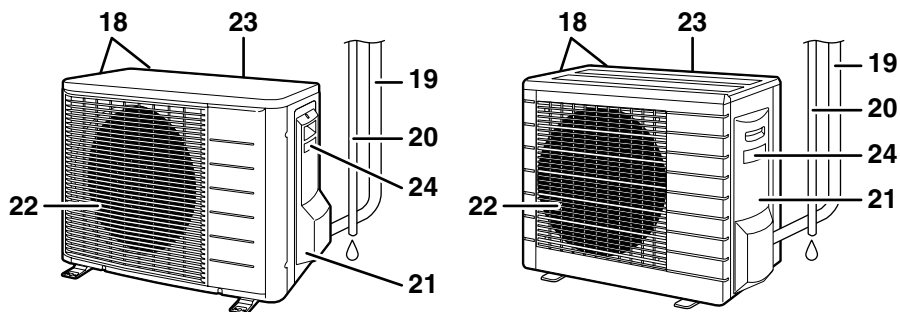

■ Внутренний блок

- 1. Воздушный фильтр**
- 2. Апатит-титановый фотокаталитический фильтр очистки воздуха:**
 - Эти фильтры присоединены к внутренним частям воздушных фильтров.
- 3. Воздухозаборное отверстие**
- 4. Передняя панель**
- 5. Выступ панели**
- 6. Датчик температуры в помещении:**
 - Он измеряет температуру воздуха вокруг блока.
- 7. Датчик ИНТЕЛЛЕКТУАЛЬНЫЙ ГЛАЗОК:** (стр. 14.)
- 8. Дисплей**
- 9. Воздуховыпускное отверстие**
- 10. Створки (горизонтальные лопасти):** (стр. 12.)
- 11. Жалюзи (вертикальные лопасти):**
 - Жалюзи находятся внутри воздуховыпускного отверстия. (стр. 12.)
- 12. Фирменная табличка модели**

13. Переключатель ВКЛ/ВЫКЛ внутреннего блока:

- Для начала эксплуатации нажмите переключатель один раз. Для останова нажмите его еще раз.
- Режимы работы указаны в приведенной ниже таблице.

Модель	Режим	Установка температуры	Скорость воздушного потока
ТОЛЬКО ОХЛАЖДЕНИЕ	ОХЛАЖДЕНИЕ	22°C	АВТО
ТЕПЛОВЫЙ НАСОС	АВТО	25°C	АВТО

- Данный переключатель используется при работе без пульта дистанционного управления.

- 14. Индикатор РАБОТЫ (зеленый)**
- 15. Индикатор ТАЙМЕРА (желтый):** (стр. 21.)
- 16. Индикатор ИНТЕЛЛЕКТУАЛЬНОГО ГЛАЗКА (зеленый):** (стр. 14.)
- 17. Приемник сигнала:**
 - Принимает сигналы с пульта дистанционного управления.
 - При получении блоком сигнала будет слышен звуковой сигнал.
 - Начало работыдва звуковых сигнала
 - Изменение установокодин звуковой сигнал
 - Прекращение работыдлинный звуковой сигнал

■ Наружный блок

- 18. Воздухозаборное отверстие (сзади и сбоку)**
- 19. Трубопровод хладагента и межблочная проводка**
- 20. Дренажный шланг**
- 21. Клемма заземления:**
 - Находится внутри данной крышки.
- 22. Воздуховыпускное отверстие**
- 23. Датчик температуры наружного воздуха (сзади)**
- 24. Фирменная табличка модели**

Наименования компонентов

■ Пульт дистанционного управления

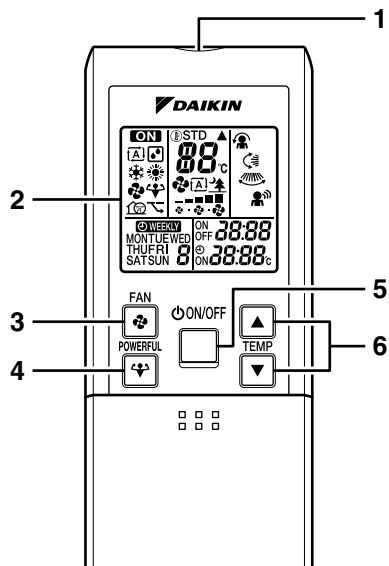

<ARC452A3>



<Откройте переднюю крышку>

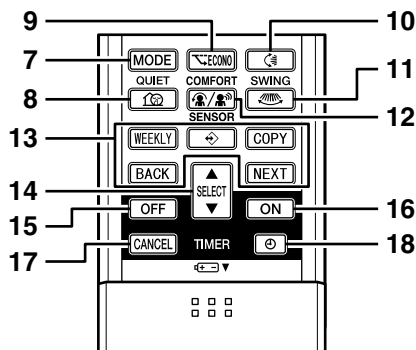

1. Передатчик сигнала:

- Посылает сигналы на внутренний блок.

2. Дисплей (ЖК-дисплей):

- Служит для отображения текущих установок.
(В целях пояснения на данном рисунке индикатор каждого компонента показан во включенном состоянии.)

3. Кнопка установки ВЕНТИЛЯТОРА:

- Выбор установки скорости воздушного потока.

4. Кнопка ПОВЫШЕННОЙ МОЩНОСТИ:

- Работа в режиме ПОВЫШЕННОЙ МОЩНОСТИ (стр. 18.)

5. Кнопка ВКЛ/ВЫКЛ:

- Для начала эксплуатации нажмите кнопку один раз.
Для останова нажмите ее еще раз.

6. Кнопки регулировки ТЕМПЕРАТУРЫ:

- Изменение установки температуры.

7. Кнопка выбора РЕЖИМА:

- Выбор режима работы.
(АВТО/СУШКА/ОХЛАЖДЕНИЕ/
ОБОГРЕВ/ВЕНТИЛЯТОР) (стр. 10.)

8. Кнопка ТИХОЙ РАБОТЫ:

- Работа в режиме ТИХОЙ РАБОТЫ
НАРУЖНОГО БЛОКА (стр. 19.)

9. Кнопка режима ЭКОНОМ:

- Работа в режиме ЭКОНОМ (стр. 20.)

10. Кнопка ПОВОРОТА:

- Створки (горизонтальные лопасти) (стр. 12.)

11. Кнопка ПОВОРОТА:

- Жалюзи (вертикальные лопасти) (стр. 12.)

12. Кнопка КОМФОРТА/ДАТЧИКА:

- Работа в режимах КОМФОРТНОГО ВОЗДУШНОГО
ПОТОКА и ИНТЕЛЛЕКТУАЛЬНОГО ГЛАЗКА (стр. 14.)

13. Кнопка ЕЖЕНЕДЕЛЬНО/ПРОГРАММИРОВАНИЯ/ КОПИРОВАНИЯ/НАЗАД/СЛЕДУЮЩИЙ:

- Работа в режиме ЕЖЕНЕДЕЛЬНОГО ТАЙМЕРА (стр. 23.)

14. Кнопка ВЫБОРА:

- Изменение установок режимов ТАЙМЕРА ВКЛ/
ВЫКЛ и ЕЖЕНЕДЕЛЬНОГО ТАЙМЕРА. (стр. 21, 23.)

15. Кнопка ТАЙМЕРА ВЫКЛ:

- (стр. 21.)

16. Кнопка ТАЙМЕРА ВКЛ:

- (стр. 22.)

17. Кнопка ОТМЕНЫ ТАЙМЕРА:

- Изменение установки таймера. (стр. 21, 22.)
• Не может использоваться при работе в
режиме ЕЖЕНЕДЕЛЬНОГО ТАЙМЕРА.

18. Кнопка ЧАСОВ:

- (стр. 8.)

Подготовка к работе

■ Для установки батареек

1. Сдвиньте переднюю крышку для ее снятия.
2. Установите 2 сухие батарейки размера AAA.LR03 (щелочные).
3. Установите переднюю крышку в первоначальное положение.



■ Эксплуатация пульта дистанционного управления

- Для использования пульта дистанционного управления направьте передатчик на внутренний блок. Если что-либо (например, шторка) препятствует прохождению сигналов между блоком и пультом дистанционного управления, блок не будет работать.
- Не допускайте падения пульта дистанционного управления. Не допускайте его увлажнения.
- Максимальное расстояние для связи составляет примерно 7м.



■ Для крепления держателя пульта дистанционного блока управления на стене

1. Выберите такое место, где блок будет в зоне досягаемости сигналов.
2. Закрепите держатель на стене, колонне или в аналогичном месте при помощи винтов, которые необходимо приобрести на месте.
3. Поместите пульт дистанционного управления в держатель пульта дистанционного управления.

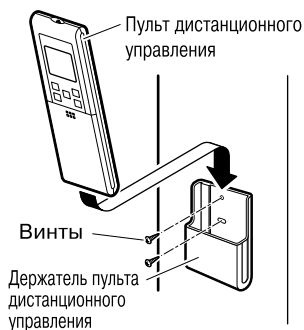

ПРИМЕЧАНИЕ

■ Примечания относительно использования батареек

- Устанавливаемые батарейки должны быть того же типа, что и заменяемые батарейки, при этом допускается только одновременная замена 2 старых батареек.
- Если система не эксплуатируется в течение длительного времени, извлеките из нее батарейки.
- Срок службы батареек составляет примерно 1 год. Однако в случае потускнения дисплея пульта дистанционного управления и ухудшения дистанционного управления в течение года, необходимо заменить обе батарейки на новые батарейки размера AAA.LR03 (щелочные).
- Прилагаемые батарейки предназначены для начального периода эксплуатации системы. Срок использования батареек может сократиться в зависимости от даты изготовления кондиционера.

■ Примечания относительно использования пульта дистанционного управления

- Никогда не подвергайте пульт дистанционного управления воздействию прямых солнечных лучей.
- Пыль на передатчике или приемнике сигналов приводит к ухудшению чувствительности. Вытрите пыль мягкой тканью.
- Прием сигналов может быть нарушен находящимися в помещении люминесцентными лампами с электронным запуском (например, лампами инверторного типа). В таком случае необходимо проконсультироваться с продавцом.
- Если сигналы пульта дистанционного управления по ошибке вызывают срабатывание другого электроприбора, переместите его в другое место либо проконсультируйтесь у продавца.

Подготовка к работе

■ Для установки часов

- 1. Нажмите кнопку**  .
 - Отобразится индикация “0:00”.
 - Мигает индикация “MON” и “⌚”.
- 2. Нажмите кнопку**  **для установки текущего дня недели.**
- 3. Нажмите кнопку**  .
 - Мигает индикация “⌚”.
- 4. Нажмите кнопку**  **для установки текущего времени на часах.**
 - Удерживая кнопку ▲ или ▼, можно быстро увеличивать или уменьшать отображаемое значение времени.
- 5. Нажмите кнопку**  .
 - Направляйте пульт дистанционного управления на внутренний блок, когда нажимаете на кнопки.
 - Мигает индикация “*”.

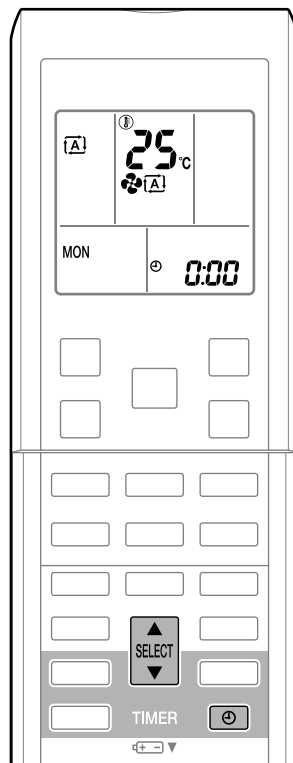

■ Включите выключатель

- После включения питания створки внутреннего блока откроются и закроются один раз, чтобы настроиться на исходное положение.

ПРИМЕЧАНИЕ

■ Примечание относительно установки часов

- Если встроенные часы внутреннего блока не настроены на правильное время, то ТАЙМЕР ВКЛ/ВЫКЛ и ЕЖЕНЕДЕЛЬНЫЙ ТАЙМЕР будут работать не точно.

■ Проверка настроек пульта дистанционного управления

- Этот пульт дистанционного управления является общим для модели с тепловым насосом и модели только с охлаждением. Используйте DIP-переключатель на пульте дистанционного управления для установки модели с тепловым насосом или модели только с охлаждением.
- Руководствуйтесь следующими пояснениями и выполняйте настройки, как показано на рисунке.
 - Для заказчиков модели с тепловым насосом: Установите в Н/Р
 - Для заказчиков модели только с охлаждением: Установите в С/О

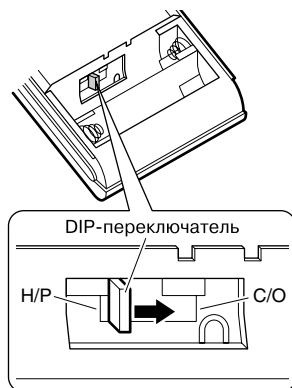

ПРИМЕЧАНИЕ

■ Указания по экономии электроэнергии

- Необходимо позаботиться, чтобы помещение не охлаждалось (обогревалось) слишком сильно. Поддержание установки температуры на умеренном уровне способствует экономии электроэнергии.
- Закрывайте окна шторами или с помощью жалюзи. Преграда солнечному свету и поступающему снаружи воздуху увеличивает эффект охлаждения (обогрева).
- Засорение воздушных фильтров приводит к снижению эффективности работы и увеличению потерь энергии. Их необходимо очищать примерно раз в 2 недели.

Рекомендуемая установка температуры

Для охлаждения: 26-28°C
Для обогрева: 20-24°C

■ Пожалуйста, обратите внимание

- Кондиционер всегда потребляет небольшое количество электричества, даже когда он не работает.
- Если предполагается, что кондиционер не будет использоваться в течение длительного времени, например, весной или осенью, выключите выключатель.
- Эксплуатация кондиционера в следующих условиях.

Режим	Условия эксплуатации	Если во время эксплуатации имеет место продолжительный выход за пределы указанной области
ОХЛАЖДЕНИЕ	Температура наружного воздуха: (2МК(X)S) от 10-46°C (3/4/5МК(X)S) от -10-46°C (RK(X)S) от -10-46°C Температура в помещении: от 18-32°C Влажность в помещении: макс. 80%	<ul style="list-style-type: none"> • Возможно срабатывание предохранительного устройства для останова работы. (В мультисистеме возможно срабатывание для прекращения работы только наружного блока.) • Возможна конденсация влаги во внутреннем блоке с просачиванием наружу.
ОБОГРЕВ	Температура наружного воздуха: (2/3/4/5MXS) от -15-20°C (RXS) от -15-20°C Температура в помещении: от 10-30°C	<ul style="list-style-type: none"> • Возможно срабатывание предохранительного устройства для останова работы.
СУШКА	Температура наружного воздуха: (2МК(X)S) от 10-46°C (3/4/5МК(X)S) от -10-46°C (RK(X)S) от -10-46°C Температура в помещении: от 18-32°C Влажность в помещении: макс. 80%	<ul style="list-style-type: none"> • Возможно срабатывание предохранительного устройства для останова работы. • Возможна конденсация влаги во внутреннем блоке с просачиванием наружу.

- Эксплуатация за пределами данных значений влажности или температуры может привести к срабатыванию предохранительного устройства, блокирующего систему.

Работа в режиме АВТО · СУШКИ · ОХЛАЖДЕНИЯ · ОБОГРЕВА · ВЕНТИЛЯТОРА

Кондиционер работает в выбираемом пользователем режиме.
При следующем включении кондиционер запускается с последнего установленного режима работы.

■ Для начала эксплуатации

1. Нажмите кнопку **MODE** и выберите режим работы.

- При каждом нажатии кнопки выполняется переход к следующему по счету режиму в указанной последовательности.

 : АВТО

 : ОБОГРЕВ

 : СУШКА

 : ВЕНТИЛЯТОР

 : ОХЛАЖДЕНИЕ

Модель ТОЛЬКО
С ОХЛАЖДЕНИЕМ

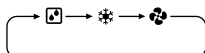

Модель С
ТЕПЛЫМ
НАСОСОМ



 ON/OFF

2. Нажмите кнопку .

- На ЖК-дисплее отобразится индикация “**ON**”.
- Загорается индикатор РАБОТЫ.



■ Для прекращения работы

 ON/OFF

3. Нажмите кнопку еще раз.

- Индикация “**ON**” исчезает с ЖК-дисплея.
- После этого индикатор РАБОТЫ гаснет.

■ Для изменения установки температуры

4. Нажмите кнопку или .

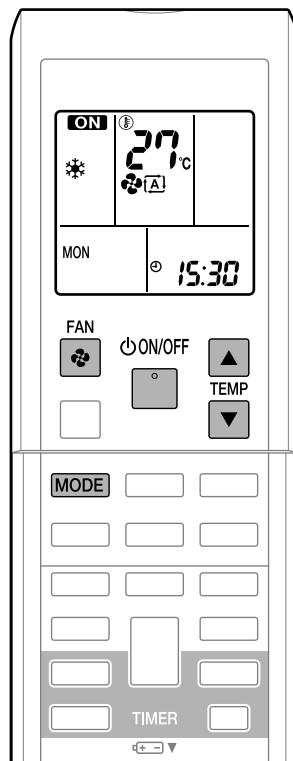

Работа в режиме АВТО, ОХЛАЖДЕНИЯ или ОБОГРЕВА	Работа в режиме СУШКИ или ВЕНТИЛЯТОРА
Нажимайте кнопку ▲ для повышения температуры, а кнопку ▼ для понижения температуры.	Установка температуры не изменяется.
Установите температуру по своему выбору.	

 27°C



■ Для изменения установки скорости воздушного потока

5. Нажмите кнопку .

Работа в режиме АВТО, ОХЛАЖДЕНИЯ, ОБОГРЕВА или ВЕНТИЛЯТОРА	Работа в режиме СУШКИ
Доступно 5 уровней установки скорости воздушного потока от “  ” до “  ” и дополнительно “  ” и “  ”.	Установка скорости воздушного потока не изменяется.

- Тихий режим работы внутреннего блока
Если для скорости воздушного потока выбирается значение “”, шум внутреннего блока снижается. Используйте данный режим, если хотите снизить шум.

ПРИМЕЧАНИЕ

■ Примечания по работе в режиме ОБОГРЕВА

- Поскольку данный кондиционер обогревает помещение путем переноса тепла из наружного воздуха в помещение, нагревательная способность понижается вместе с понижением температуры наружного воздуха. При недостаточном эффекте обогрева рекомендуется использовать кондиционер вместе с другим нагревательным прибором.
- В системе с тепловым насосом помещение обогревается благодаря циркуляции воздуха в пределах всего помещения. После запуска операции обогрева требуется некоторое время, чтобы в помещении стало теплее.
- В процессе обогрева возможно образование инея на наружном блоке, приводящее к понижению нагревательной способности. В этом случае система переключается на операцию размораживания с целью удаления инея.
- Во время операции размораживания отсутствует выход горячего воздуха из внутреннего блока.
- Во время режима размораживания может быть слышно дребезжание, однако это не означает, что в кондиционере имеется неисправность.

■ Примечание по режиму ОХЛАЖДЕНИЯ

- Данный кондиционер охлаждает комнату, выпуская жару из помещения на улицу. Тем не менее, охлаждение воздуха кондиционером может ухудшиться, из-за высокой температуры наружного воздуха.

■ Примечание по режиму СУШКИ

- Имеется компьютерная микросхема, назначение которой заключается в понижении влажности в помещении при одновременном поддержании максимально высокой температуры. Она автоматически регулирует температуру и скорость воздушного потока, вследствие чего ручная регулировка этих функций не представляется возможной.

■ Примечания по работе в режиме АВТО

- При работе в режиме АВТО, система выбирает подходящий режим работы (ОХЛОЖДЕНИЕ или ОБОГРЕВ), основываясь на температуре в помещении и на улице, и начинает работу.
- Система автоматически корректирует выбор с заданной периодичностью с целью поддержания температуры в помещении на заданном пользователем уровне.

■ Примечание по режиму ВЕНТИЛЯТОРА

- Этот режим применим только для вентилятора.

■ Примечание по установке скорости воздушного потока

- На пониженных скоростях воздушного потока ослабляется также эффект охлаждения (обогрева).

Регулировка направления воздушного потока

Для повышения комфортности среды можно регулировать направление воздушного потока.

■ Для включения автоматического качания

Направление воздушного потока вверх и вниз

Нажмите кнопку  .

- На ЖК-дисплее отобразится индикация “”.
- Створки (горизонтальные лопасти) начнут покачиваться.



Направление воздушного потока вправо и влево

Нажмите кнопку  .

- На ЖК-дисплее отобразится индикация “”.
- Жалюзи (вертикальные лопасти) начнут покачиваться.

Направление объемного воздушного потока

Нажмите кнопку  и  .

- На ЖК-дисплее отобразится индикация “” и “”.
- Створки и жалюзи будут двигаться поочередно.
- Для отмены объемного воздушного потока снова нажмите кнопку  или  .
Движение створок или жалюзи прекратится.

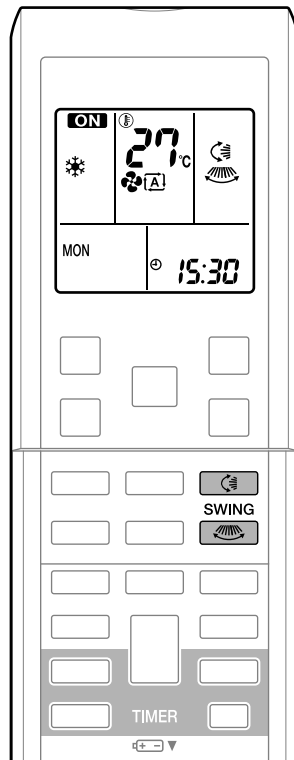

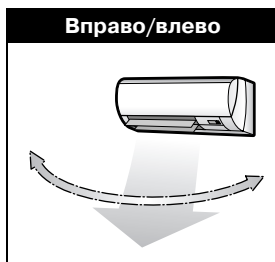
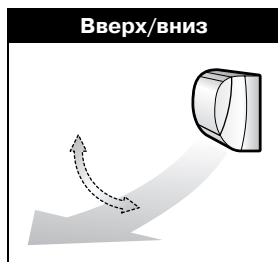

• На следующих рисунках показаны соответствующие направления воздушного потока.



■ Для установки створок или жалюзи в нужное положение

- Эта функция доступна, когда створки или жалюзи находятся в режиме автоматического качания.

Нажмите кнопки  и , когда створки или жалюзи достигнут нужного положения.

- В режиме объемного воздушного потока створки и жалюзи будут двигаться поочередно.
- Индикация “” или “” исчезнет с ЖК-дисплея.

ПРЕДОСТЕРЕЖЕНИЕ

- Для регулировки угла поворота створок и жалюзи всегда используйте пульт дистанционного управления. Если Вы попытаетесь сдвинуть створки и жалюзи руками принудительно, во время их движения, они могут сломаться.
- Для регулировки угла раскрытия жалюзи всегда пользуйтесь пультом дистанционного управления. Внутри воздуховыпускного отверстия вентилятор вращается с высокой скоростью.

ПРИМЕЧАНИЕ

■ Примечание относительно углов створок

- Диапазон качания створок зависит от режима работы. (См. рисунок.)

■ Примечание относительно объемного воздушного потока

- Использование объемного воздушного потока обеспечивает циркуляцию по всему помещению холодного воздуха, который обычно скапливается внизу, и горячего воздуха, который обычно скапливается вверху, что позволяет предотвратить образование зон с холодным и горячим воздухом.

Во время работы в режиме СУШКИ или ОХЛАЖДЕНИЯ

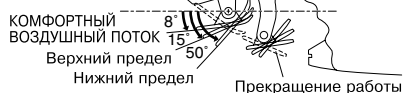

Во время работы в режиме ОБОГРЕВА



Во время работы в режиме ВЕНТИЛЯТОРА



Работа в режиме КОМФОРТНОГО ВОЗДУШНОГО ПОТОКА и ИНТЕЛЛЕКТУАЛЬНОГО ГЛАЗКА

■ Работа в режиме КОМФОРТНОГО ВОЗДУШНОГО ПОТОКА

Поток воздуха будет направлен вверх во время работы в режиме ОХЛАЖДЕНИЯ и вниз во время работы в режиме ОБОГРЕВА, что позволит обеспечить комфортное движение воздуха, не воздействующее непосредственно на людей.



■ Работа в режиме ИНТЕЛЛЕКТУАЛЬНОГО ГЛАЗКА

“ИНТЕЛЛЕКТУАЛЬНЫЙ ГЛАЗОК” представляет собой инфракрасный датчик, который реагирует на движение людей. Если в помещении никого нет в течение 20 минут, кондиционер автоматически переключается на работу в режиме экономии энергии.

Работа датчика ИНТЕЛЛЕКТУАЛЬНЫЙ ГЛАЗОК согласно следующим ситуациям.

■ Человек обнаружен в зоне 1.

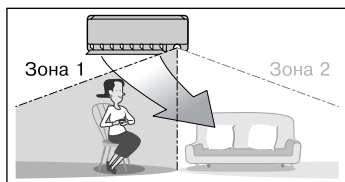

■ Человек обнаружен в зоне 2.

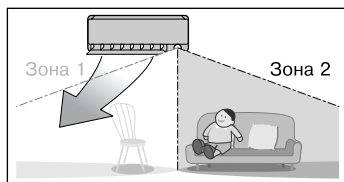

■ Люди обнаружены в обеих зонах.

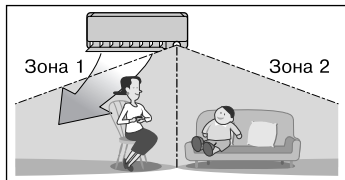

Используйте режим ИНТЕЛЛЕКТУАЛЬНЫЙ ГЛАЗОК совместно с режимом КОМФОРТНОГО ВОЗДУШНОГО ПОТОКА.

■ В данных зонах люди не обнаружены.

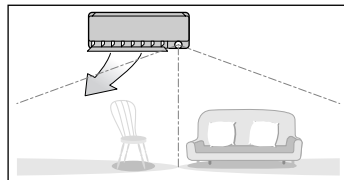



Кондиционер перейдет на энергосберегающий режим по истечении 20 минут.

*Направление воздуха может отличаться от изображенного на рисунке направления в зависимости от действий и движений людей в данной зоне.

■ Для включения режима

Нажмите кнопку  и выберите нужный режим.

- При каждом нажатии кнопки  на ЖК-дисплее будет отображаться различная опция установки.
- При выборе из следующих значков значка “”, кондиционер будет находиться в режиме работы КОМФОРТНОГО ВОЗДУШНОГО ПОТОКА, который будет объединен с режимом ИНТЕЛЛЕКТУАЛЬНОГО ГЛАЗКА.



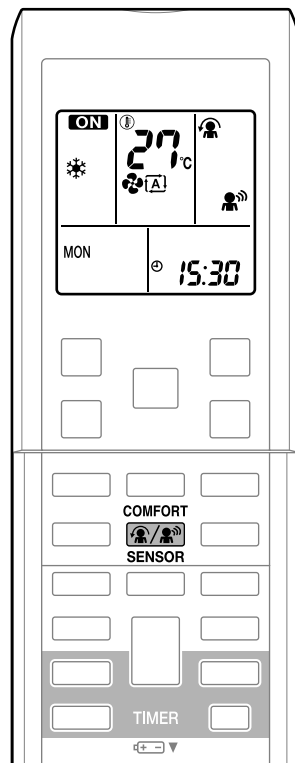

- Во время покачивания створок (горизонтальных лопастей) включение описанной выше операции приведет к их остановке.
- Индикатор ИНТЕЛЛЕКТУАЛЬНЫЙ ГЛАЗОК загорается.
- Индикатор будет гореть при обнаружении движений людей.



■ Для отмены режима

Нажмите кнопку  и выберите “холостой ход” на ЖК-дисплее.

Дисплей	Режим работы	Пояснение
	КОМФОРТНЫЙ ВОЗДУШНЫЙ ПОТОК	Створки направят воздушный поток вверх во время охлаждения, и вниз – во время обогрева. (стр. 14.)
	ИНТЕЛЛЕКТУАЛЬНЫЙ ГЛАЗОК	Датчик определит движение людей в области зондирования и жалюзи направят воздушный поток в область, где никого нет. Если в области зондирования не будут находиться люди, кондиционер перейдет на энергосберегающий режим. (стр. 14.)
	КОМФОРТНЫЙ ВОЗДУШНЫЙ ПОТОК и ИНТЕЛЛЕКТУАЛЬНЫЙ ГЛАЗОК	Кондиционер будет работать в режиме КОМФОРТНОГО ВОЗДУШНОГО ПОТОКА совместно с режимом ИНТЕЛЛЕКТУАЛЬНЫЙ ГЛАЗОК. (стр. 17.)
Холостой ход	Функций нет	–

Режимы КОМФОРТНОГО ВОЗДУШНОГО ПОТОКА и ИНТЕЛЛЕКТУАЛЬНОГО ГЛАЗКА

ПРИМЕЧАНИЕ

■ Примечания по режиму КОМФОРТНОГО ВОЗДУШНОГО ПОТОКА

- Положение створки будет изменяться для предотвращения прямого обдувания воздухом присутствующих в помещении лиц.
- Использовать одновременно режим ПОВЫШЕННОЙ МОЩНОСТИ и режим КОМФОРТНОГО ВОЗДУШНОГО ПОТОКА нельзя. Приоритет отдается той функции, кнопка которой была нажата последней.
- Скорость воздушного потока будет переключена в режим АВТО. В случае выбора направления воздушного потока вверх и вниз, работа в режиме КОМФОРТНОГО ВОЗДУШНОГО ПОТОКА будет отменена.

■ Примечания по режиму ИНТЕЛЛЕКТУАЛЬНОГО ГЛАЗКА

- Глазок имеет следующий диапазон применения.

Вертикальный угол 90°
(Вид сбоку)

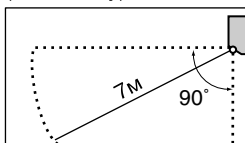

Горизонтальный угол 110°
(Вид сверху)

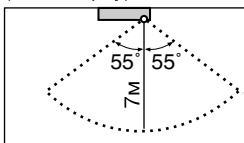

- Если кондиционер работает в режиме ИНТЕЛЛЕКТУАЛЬНЫЙ ГЛАЗОК, и в области зондирования будут находиться люди, то жалюзи направят воздушный поток так, чтобы левый и правый воздушные потоки не были направлены на людей. Если в зонах 1 и 2 не будут обнаружены люди в течение 20 минут, кондиционер перейдет в энергосберегающий режим, изменив установленную температуру на 2°C . Кондиционер может переключиться на работу в энергосберегающем режиме, даже если в этих зонах будут находиться люди. Это может случиться из-за надетой одежды или неподвижности людей, находящихся в этих зонах.
- Жалюзи направят воздушный поток влево, если в зонах 1 и 2 будут находиться люди или если кто-нибудь будет стоять прямо перед датчиками, так как датчики с обеих сторон будут обнаруживать присутствие человека.
- Из-за расположения датчика люди могут быть незащищены от воздушного потока внутреннего блока, если они будут находиться рядом с передней стороной блока. Если люди находятся близко к передней стороне внутреннего блока или с обеих сторон от него, рекомендуется использовать функции КОМФОРТНОГО ВОЗДУШНОГО ПОТОКА и ИНТЕЛЛЕКТУАЛЬНОГО ГЛАЗКА одновременно. Если использовать обе функции кондиционер не будет направлять воздушный поток на людей.
- Датчик может не фиксировать движущиеся объекты, находящиеся на расстоянии более 7м. (Проверьте диапазон применения)
- Распознавательная чувствительность датчика изменяется в зависимости от местоположения внутреннего блока, скорости перемещений, диапазона температур и др.
- Кроме того, датчик может ошибочно реагировать на перемещения животных, на солнечные лучи, на движение штор и на отражение света от зеркал.
- Функция ИНТЕЛЛЕКТУАЛЬНОГО ГЛАЗКА не будет работать во время использования режима ПОВЫШЕННОЙ МОЩНОСТИ.
- Во время работы в режиме ИНТЕЛЛЕКТУАЛЬНЫЙ ГЛАЗОК, НОЧНОЙ режим (стр. 21.) не может быть использован.

ПРИМЕЧАНИЕ

■ **Примечания относительно совместного использования работы в режиме КОМФОРТНОГО ВОЗДУШНОГО ПОТОКА и ИНТЕЛЛЕКТУАЛЬНОГО ГЛАЗКА**

- Скорость воздушного потока будет переключена в режим АВТО. В случае выбора направления воздушного потока вверх и вниз, режим КОМФОРТНОГО ВОЗДУШНОГО ПОТОКА будет отменен.

Приоритет отдается той функции, кнопка которой была нажата последней.

- Кондиционер может перейти на совместную работу функций КОМФОРТНОГО ВОЗДУШНОГО ПОТОКА и ИНТЕЛЛЕКТУАЛЬНОГО ГЛАЗКА.

Створки направляют воздушный поток вверх (во время охлаждения) и вниз (во время обогрева), а датчики ИНТЕЛЛЕКТУАЛЬНОГО ГЛАЗКА работают на обнаружение движения людей. Если датчики обнаруживают людей, жалюзи направляют воздушный поток таким образом, чтобы не дуть прямо на них. Если в помещении нет людей, кондиционер перейдет в энергосберегающий режим по истечении 20 минут.

Работа в режиме ИНТЕЛЛЕКТУАЛЬНОГО ГЛАЗКА обеспечивает экономию энергии

■ **Работа в режиме экономии энергии**

- Если в течение 20 минут в помещении не было зафиксировано движения людей, включится режим экономии энергии.
- В этом режиме температура будет изменяться от установленной температуры на -2°C при ОБОГРЕВЕ / на $+2^{\circ}\text{C}$ при ОХЛАЖДЕНИИ / на $+2^{\circ}\text{C}$ при СУШКЕ.
- В этом режиме небольшое понижение скорости воздушного потока произойдет только во время работы в режиме ВЕНТИЛЯТОРА.

ПРЕДОСТЕРЕЖЕНИЕ

- Не располагайте вблизи датчика крупногабаритные предметы. Кроме того, не помещайте в зону обзора датчика нагревательные устройства или увлажнители. В этом случае датчик может обнаружить нежелательные объекты.
- Не прикладывайте к датчику ИНТЕЛЛЕКТУАЛЬНЫЙ ГЛАЗОК ударное или сильное нажимное воздействие. Это может привести к его повреждению и выходу из строя.

Работа в режиме ПОВЫШЕННОЙ МОЩНОСТИ

В режиме ПОВЫШЕННОЙ МОЩНОСТИ эффект охлаждения (обогрева) быстро доводится до максимума в любом режиме работы. Можно обеспечить максимальную производительность.

■ Для включения режима ПОВЫШЕННОЙ МОЩНОСТИ

1. Нажмите кнопку .

- Работа в режиме ПОВЫШЕННОЙ МОЩНОСТИ завершается за 20 минут. Далее система автоматически возвращается к работе с предыдущими установочными значениями, использованными перед переходом на режим ПОВЫШЕННОЙ МОЩНОСТИ.
- На ЖК-дисплее отобразится индикация "".

■ Для отмены режима ПОВЫШЕННОЙ МОЩНОСТИ

2. Нажмите кнопку еще раз.

- Индикация "" исчезнет с ЖК-дисплея.

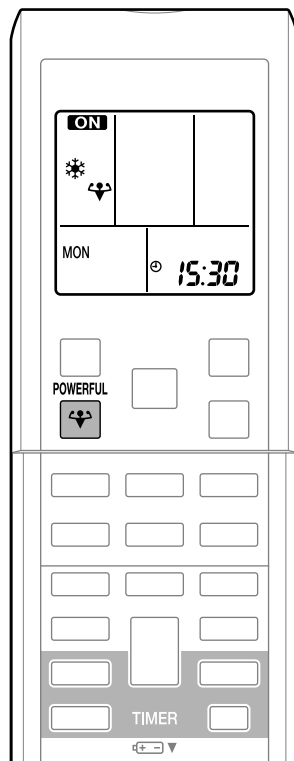

ПРИМЕЧАНИЕ

■ Примечания по режиму ПОВЫШЕННОЙ МОЩНОСТИ

- При использовании режима ПОВЫШЕННОЙ МОЩНОСТИ утрачивается доступ к некоторым функциям.
- Режим ПОВЫШЕННОЙ МОЩНОСТИ не может использоваться одновременно с режимом ЭКОНОМ, режимом КОМФОРТНОГО ВОЗДУШНОГО ПОТОКА или режимом ТИХОЙ РАБОТЫ НАРУЖНОГО БЛОКА. Приоритет отдается той функции, кнопка которой была нажата последней.
- Режим ПОВЫШЕННОЙ МОЩНОСТИ можно установить только при работающем блоке.
- Режим ПОВЫШЕННОЙ МОЩНОСТИ не может увеличить мощность кондиционера, если кондиционер уже работает с максимальной мощностью.
- **В режиме ОХЛАЖДЕНИЕ, ОБОГРЕВ и АВТО**
Для усиления эффекта охлаждения (обогрева), объем наружного блока увеличен, а скорость воздушного потока установлена на максимум. Настройки температуры и воздушного потока не меняются.
- **Во время работы в режиме СУШКИ**
Установка температуры понижается на 2,5°C и скорость воздушного потока слегка повышается.
- **Во время работы в режиме ВЕНТИЛЯТОРА**
Скорость воздушного потока фиксируется на уровне задаваемого максимума.
- **При использовании выбора приоритетного помещения**
См. примечание по мультисистеме. (стр. 31.)

Работа в режиме ТИХОЙ РАБОТЫ НАРУЖНОГО БЛОКА

В режиме ТИХОЙ РАБОТЫ НАРУЖНОГО БЛОКА понижается уровень шума наружного блока благодаря изменению частоты и скорости вентилятора в наружном блоке. Эта функция удобна в ночное время.

■ Для включения режима ТИХОЙ РАБОТЫ НАРУЖНОГО БЛОКА

1. Нажмите кнопку  .

- На ЖК-дисплее отобразится индикация "".

■ Для отмены режима ТИХОЙ РАБОТЫ НАРУЖНОГО БЛОКА

2. Нажмите кнопку  еще раз.

- Индикация "" исчезнет с ЖК-дисплея.

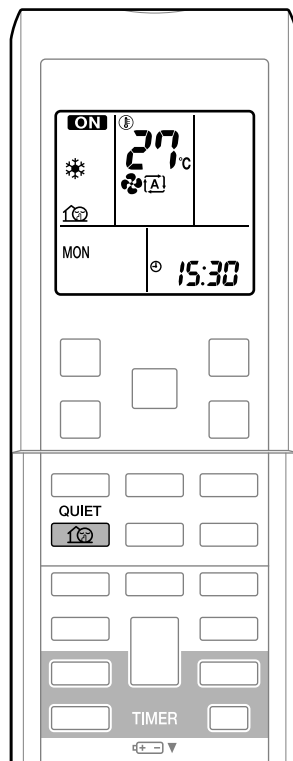

ПРИМЕЧАНИЕ

■ Примечания по работе в режиме ТИХОЙ РАБОТЫ НАРУЖНОГО БЛОКА

- При использовании мультисистемы, режим ТИХОЙ РАБОТЫ НАРУЖНОГО БЛОКА будет работать, только если данная функция будет установлена на всех работающих внутренних блоках. Однако для использования выбора приоритетного помещения обратитесь к примечанию по мультисистеме. (стр. 31.)
- Данная функция доступна во время работы в режимах ОХЛАЖДЕНИЯ, ОБОГРЕВА и АВТО. (Она недоступна во время работы в режиме ВЕНТИЛЯЦИИ и СУШКИ.)
- Использовать одновременно режим ПОВЫШЕННОЙ МОЩНОСТИ и режим ТИХОЙ РАБОТЫ НАРУЖНОГО БЛОКА нельзя. Приоритет отдается той функции, кнопка которой была нажата последней.
- Даже если режим ТИХОЙ РАБОТЫ НАРУЖНОГО БЛОКА будет остановлен с помощью пульта дистанционного управления или выключателя ВКЛ/ВЫКЛ основного блока, на дисплее пульта дистанционного управления будет оставаться индикация "".
- Режим ТИХОЙ РАБОТЫ НАРУЖНОГО БЛОКА не сможет понизить частоту или скорость вентилятора, если частота и скорость вентилятора уже достаточно низкие.

Работа в режиме ЭКОНОМ

Работа в режиме ЭКОНОМ представляет собой функцию, обеспечивающую эффективную работу при ограничении максимальной потребляемой мощности. Этот режим полезен в случае работы кондиционера совместно с другими отопительными приборами, чтобы не допустить срабатывания автоматического выключателя.

■ Для включения режима ЭКОНОМ

1. Нажмите кнопку .

- На ЖК-дисплее отобразится индикация “”.

■ Для отмены режима ЭКОНОМ

2. Нажмите кнопку еще раз.

- Индикация “” исчезнет с ЖК-дисплея.

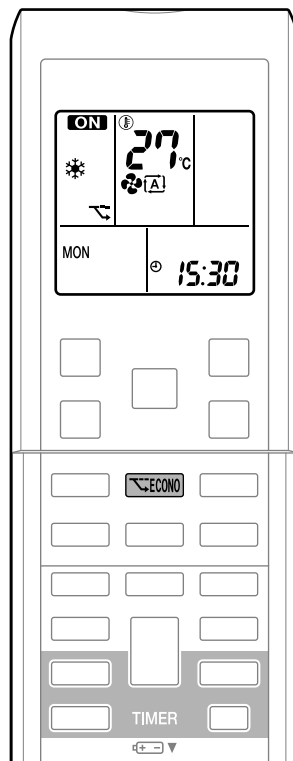

Рабочий ток и потребляемая мощность

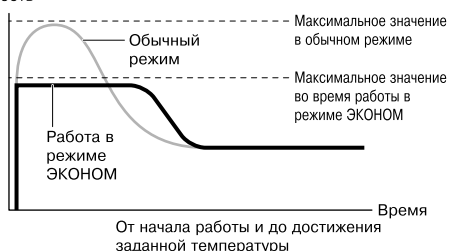

- Диаграмма представлена исключительно в пояснительных целях.
- * Максимальный рабочий ток и потребляемая мощность кондиционера во время работы в режиме ЭКОНОМ изменяются при подключении наружного блока.

ПРИМЕЧАНИЕ

■ Примечания по режиму ЭКОНОМ

- Режим ЭКОНОМ можно установить только при работающем блоке.
- Работа в режиме ЭКОНОМ представляет собой функцию, обеспечивающую эффективную работу при ограничении мощности, потребляемой наружным блоком (рабочая частота).
- Работа в режиме ЭКОНОМ осуществляется во время работы в режимах АВТО, ОХЛАЖДЕНИЯ, СУШКИ и ОБОГРЕВА.
- Использовать одновременно режим ПОВЫШЕННОЙ МОЩНОСТИ и режим ЭКОНОМ нельзя. Приоритет отдается той функции, кнопка которой была нажата последней.
- Если уровень потребления энергии уже является низким, включение режима ЭКОНОМ не приведет к его снижению.

Работа в режиме ТАЙМЕРА ВЫКЛ

Функции таймера используются для автоматического включения или выключения кондиционера на ночь или в утренние часы. Можно пользоваться также комбинацией операций ТАЙМЕР ВЫКЛ и ТАЙМЕР ВКЛ.

■ Для использования режима ТАЙМЕРА ВЫКЛ

- Проверьте, правильно ли настроены часы. Если нет, установите на часах текущее время. (стр. 8.)

1. Нажмите кнопку **OFF** .

- На ЖК-дисплее отобразится индикация “OFF” и установка времени.
- На ЖК-дисплее отобразится индикация “0:00”.
- Мигает индикация “OFF”.

2. Нажимайте кнопку **SELECT** до тех пор, пока не высветится необходимое значение времени.

- При каждом нажатии одной из кнопок устанавливаемое время будет увеличиваться или уменьшаться на 10 минут. Удерживая одну из кнопок, можно быстро изменять установку.

3. Нажмите кнопку **OFF** еще раз.

- Загорается индикатор ТАЙМЕРА.



■ Для отмены режима ТАЙМЕР ВЫКЛ

4. Нажмите кнопку **CANCEL** .

- Индикация “OFF” и установка времени исчезнут с ЖК-дисплея.
- На ЖК-дисплее отобразится индикация “⌚” и день недели.
- Индикатор ТАЙМЕРА погаснет.

ПРИМЕЧАНИЕ

■ Примечания по режиму ТАЙМЕРА

- При действии функции ТАЙМЕРА текущее время не отображается.
- После настройки ТАЙМЕРА ВКЛ/ВЫКЛ установка времени сохраняется в памяти. Данная установка в памяти будет отменена в случае замены батареек пульта дистанционного управления.
- Если управление блоком осуществляется посредством ТАЙМЕРА ВКЛ/ВЫКЛ, фактическая продолжительность операции может отличаться от времени, заданного пользователем. (Максимум – приблиз. на 10 минут)

■ НОЧНОЙ режим

Если установлен режим ТАЙМЕРА ВЫКЛ, кондиционер автоматически корректирует установку температуры (повышает на 0,5°C в режиме ОХЛАЖДЕНИЯ, понижает на 2,0°C в режиме ОБОГРЕВА) для предотвращения избыточного охлаждения (обогрева) по сравнению с комфортным для сна уровнем.

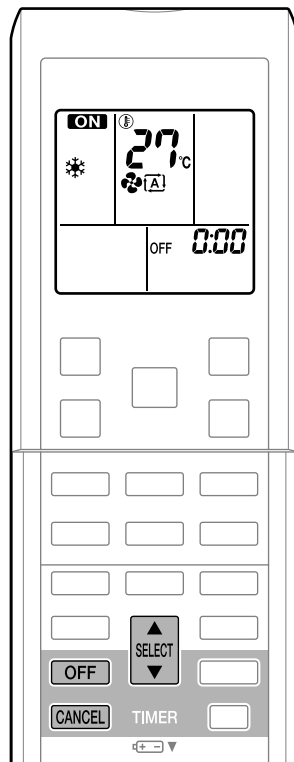

Работа в режиме ТАЙМЕРА ВКЛ

■ Для использования режима ТАЙМЕРА ВКЛ

- Проверьте, правильно ли настроены часы. Если нет, установите на часах текущее время. (стр. 8.)

1. Нажмите кнопку .

- На ЖК-дисплее отобразится индикация “ON” и установка времени.
- На ЖК-дисплее отобразится индикация “6:00”.
- Мигает индикация “ON”.

2. Нажимайте кнопку до тех пор, пока не высветится необходимое значение времени.

- При каждом нажатии кнопки устанавливаемое время увеличивается на 10 минут. Удерживая одну из кнопок, можно быстро изменять установку.

3. Нажмите кнопку еще раз.

- Индикатор ТАЙМЕРА загорается.

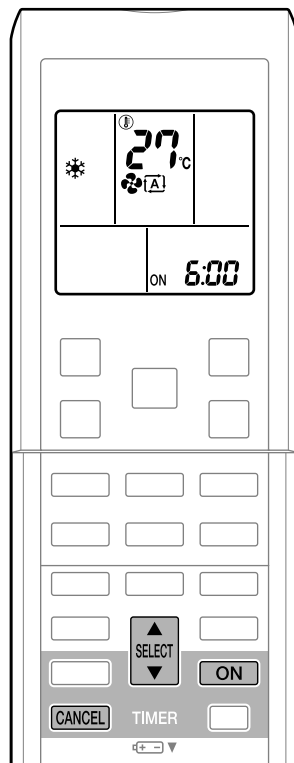

■ Для отмены режима ТАЙМЕРА ВКЛ

4. Нажмите кнопку .

- Индикация “ON” и установка времени исчезнут с ЖК-дисплея.
- На ЖК-дисплее отобразится индикация “⌚” и день недели.
- Индикатор ТАЙМЕРА погаснет.

■ Комбинированное использование функций ТАЙМЕРА ВКЛ и ТАЙМЕРА ВЫКЛ

- Ниже приведен пример совместного использования двух таймеров.

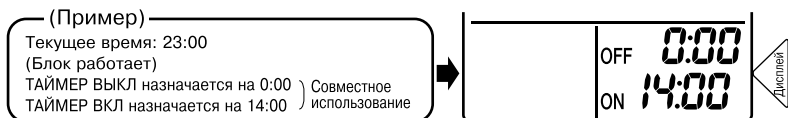

ПРИМЕЧАНИЕ

■ В следующих случаях выполните повторную установку таймера.

- После установки выключателя в выключенное положение.
- После сбоя в электропитании.
- После замены батареек в пульте дистанционного управления.



Работа в режиме ЕЖЕНЕДЕЛЬНОГО ТАЙМЕРА

Для каждого дня недели можно сохранять до 4 установок по таймеру. Режим ЕЖЕНЕДЕЛЬНОГО ТАЙМЕРА удобен, если его настроить в соответствии с семейным распорядком дня.

■ Использование в таких случаях режима ЕЖЕНЕДЕЛЬНОГО ТАЙМЕРА

Ниже приведен пример установок ЕЖЕНЕДЕЛЬНОГО ТАЙМЕРА.

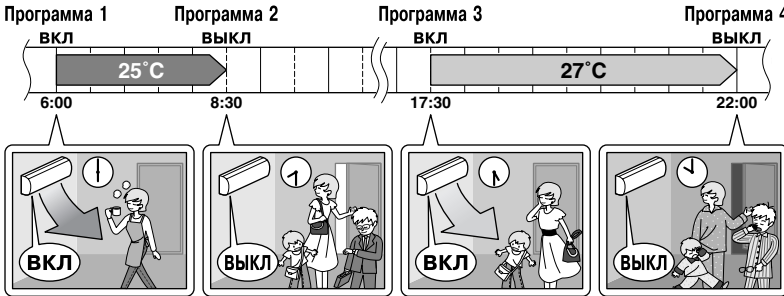
Пример: Для дней недели с понедельника по пятницу задаются одни установки таймера, в то время как для выходных дней задаются другие установки.

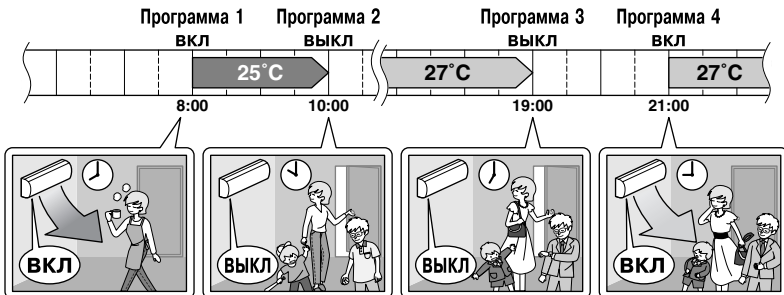
[Понедельник]	<p>Выполните установки таймера, задав программы 1-4. (см. стр. 24.)</p> 
Со [Вторника] по [Пятницу]	<p>При помощи режима копирования выполните установки для дней недели со вторника по пятницу, так как эти установки аналогичны установкам для понедельника. (см. стр. 27.)</p> 
[Суббота]	<p>Установки таймера не заданы</p>
[Воскресенье]	<p>Выполните установки таймера, задав программы 1-4. (см. стр. 24.)</p> 

- С помощью режима ЕЖЕНЕДЕЛЬНОГО ТАЙМЕРА можно зарезервировать до 4 настроек на каждый день недели и до 28 настроек на неделю. Эффективное использование режима копирования позволяет легко резервировать установки.
- Например, использование настроек по схеме ВКЛ-ВКЛ-ВКЛ-ВКЛ позволяет планировать режим работы и задавать изменения температуры. Кроме того, использование настроек по схеме ВЫКЛ-ВЫКЛ-ВЫКЛ-ВЫКЛ позволяет лишь задать время выключения на каждый день. В этом случае кондиционер будет выключаться автоматически, если пользователь забудет его выключить.

Работа в режиме ЕЖЕНЕДЕЛЬНОГО ТАЙМЕРА

■ Для использования режима ЕЖЕНЕДЕЛЬНОГО ТАЙМЕРА

Режим установки

- Убедитесь в том, что день недели и время установлены. Если нет, установите день недели и время. (стр. 8.)

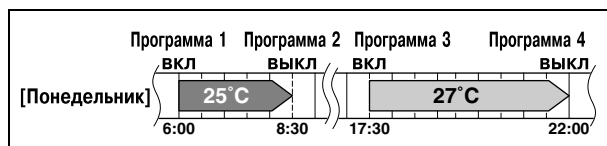

1. Нажмите кнопку .

- Будет отображаться день недели и номер резервирования текущего дня.
- В день может быть выполнено от 1 до 4 установок.

2. Нажмите кнопку , чтобы выбрать необходимый день недели и номер резервирования.

- Изменение дня недели и номера резервирования

осуществляется при нажатии кнопки  .

3. Нажмите кнопку .

- Устанавливается день недели и номер резервирования.
- Мигает индикация “ WEEKLY” и “ON”.

4. Нажимайте кнопку для выбора нужного режима.

- Нажатие кнопки  поочередно изменяет установку “ON” или “OFF”.



- В случае, если номер резервирования был уже установлен, выбор “холостого хода” удаляет его.
- Если выбрано “холостой ход”, перейдите к пункту 9.

5. Нажмите кнопку .

- Будет установлен режим ТАЙМЕРА ВКЛ/ВЫКЛ.
- Индикация “ WEEKLY” и время мигают.

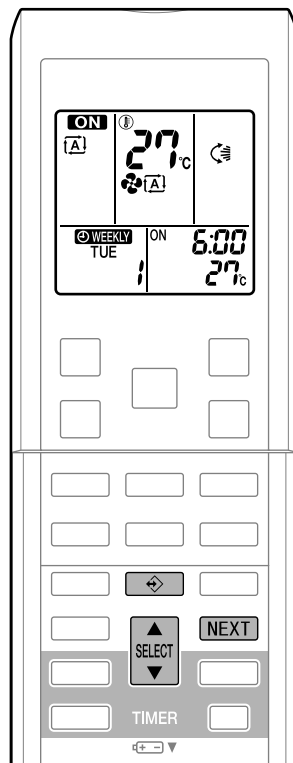

6. Нажимайте кнопку для выбора нужного режима.

- Время можно установить в диапазоне от 0:00 до 23:50 с шагом в 10 минут.
- Чтобы вернуться к установке режима ТАЙМЕРА ВКЛ/ВЫКЛ, нажмите кнопку .
- При выборе установки ТАЙМЕРА ВЫКЛ перейдите к пункту 9.

7. Нажмите кнопку .

- Время будет установлено.
- Индикация " WEEKLY" и температура мигают.

8. Нажимайте кнопку для выбора нужной температуры.

- Температуру можно задавать в диапазоне от 10°C до 32°C.
Охлаждение: Блок работает при температуре 18°C, даже если он настроен на работу в диапазоне от 10 до 17°C.
Обогрев: Блок работает при температуре 30°C, даже если он настроен на работу в диапазоне от 31 до 32°C.
- Для возврата к установке времени нажмите кнопку .
- Заданная температура отображается только при включенной установке режима.

9. Нажмите кнопку .

- Значение температуры будет установлено и осуществится переход к следующей установке резервирования.
- Для того, чтобы продолжить установки, повторите процедуру с пункта 4.

10. Для завершения установки нажмите кнопку .

- Направьте пульт дистанционного управления на внутренний блок и проверьте сигнал подтверждения приема и мигание индикатора РАБОТЫ.
- На ЖК-дисплее отобразится индикация " WEEKLY" и режим работы ЕЖЕНЕДЕЛЬНОГО ТАЙМЕРА будет активирован.
- Индикатор ТАЙМЕРА загорается.
- Единоразовое выполненное резервирование может быть легко скопировано и такие же установки могут использоваться для другого дня недели.
См. режим копирования. (стр. 27.)

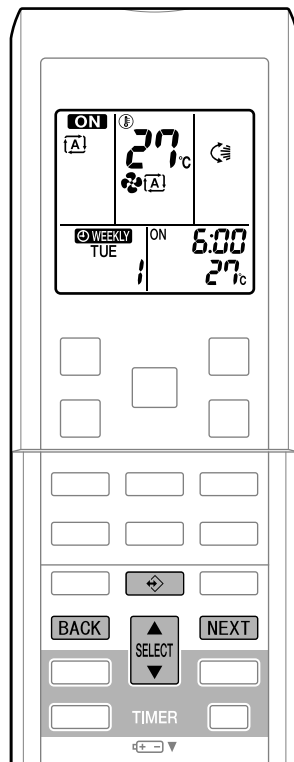

Работа в режиме ЕЖЕНЕДЕЛЬНОГО ТАЙМЕРА

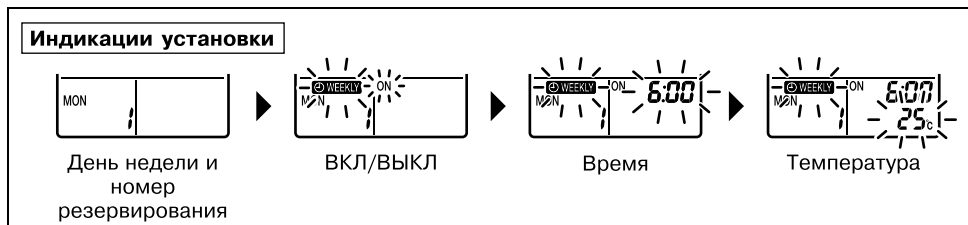

ПРИМЕЧАНИЕ



■ Примечания по режиму ЕЖЕНЕДЕЛЬНОГО ТАЙМЕРА

- Не забудьте сначала установить часы на пульте дистанционного управления.
- В режиме ЕЖЕНЕДЕЛЬНОГО ТАЙМЕРА устанавливаются день недели, режим ТАЙМЕРА ВКЛ/ВЫКЛ, время и установка температуры (только для режима ТАЙМЕРА ВКЛ). Другие установки ТАЙМЕРА ВКЛ основываются на установках, выполненных перед выбором режима.
- Режимы ЕЖЕНЕДЕЛЬНОГО ТАЙМЕРА и ТАЙМЕРА ВКЛ/ВЫКЛ не могут использоваться одновременно.
Режим ТАЙМЕРА ВКЛ/ВЫКЛ обладает предпочтением, если устанавливается при активном режиме ЕЖЕНЕДЕЛЬНОГО ТАЙМЕРА.
Режим ЕЖЕНЕДЕЛЬНОГО ТАЙМЕРА перейдет в состояние ожидания, а индикация “**WEEKLY**” исчезнет с ЖК-дисплея.
Если привести в рабочее состояние режим ТАЙМЕРА ВКЛ/ВЫКЛ, автоматически активируется режим ЕЖЕНЕДЕЛЬНОГО ТАЙМЕРА.
- Только время и установка температуры с еженедельным таймером посылаются при помощи кнопки .
- Еженедельный таймер необходимо настраивать только после предварительной установки режима работы, мощности вентилятора и направления вентилятора.
- Отключение выключателя, сбой в электропитании и другие подобные ситуации приведут к неправильной работе часов, встроенных во внутренний блок. Выполните сброс часов. (стр. 8.)
- Кнопку **BACK** можно использовать только для установок времени и температуры.
Ее нельзя использовать для возврата к номеру резервирования.

Режим копирования

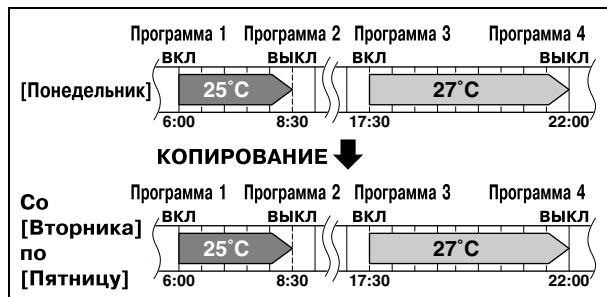
- Выполненное резервирование можно скопировать на другой день недели. Будет скопировано все резервирование выбранного дня недели.



1. Нажмите кнопку  .
2. Нажмите кнопку  для подтверждения копирования дня недели.
3. Нажмите кнопку  для активации режима копирования.
 - Будет скопировано все резервирование выбранного дня недели.
4. Нажмите кнопку  для выбора дня недели, в который будет выполнено копирование.

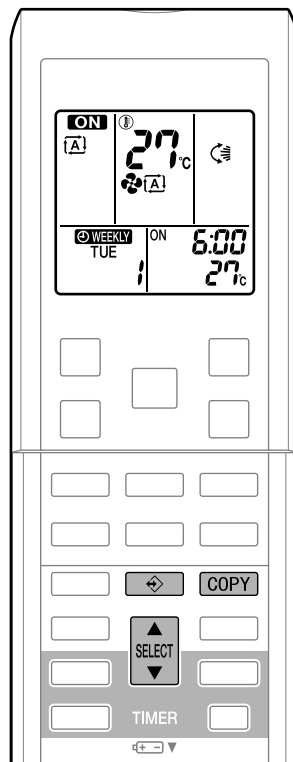

Работа в режиме ЕЖЕНЕДЕЛЬНОГО ТАЙМЕРА

5. Нажмите кнопку **COPY** .

- Резервирование будет скопировано в выбранный день недели. Будет скопировано все резервирование выбранного дня недели.
- Чтобы продолжить копирование настроек в другие дни недели, повторите пункты 4 и 5.

6. Для завершения установки нажмите кнопку .

- На ЖК-дисплее отобразится индикация “**WEEKLY**” и режим работы ЕЖЕНЕДЕЛЬНОГО ТАЙМЕРА будет активирован.

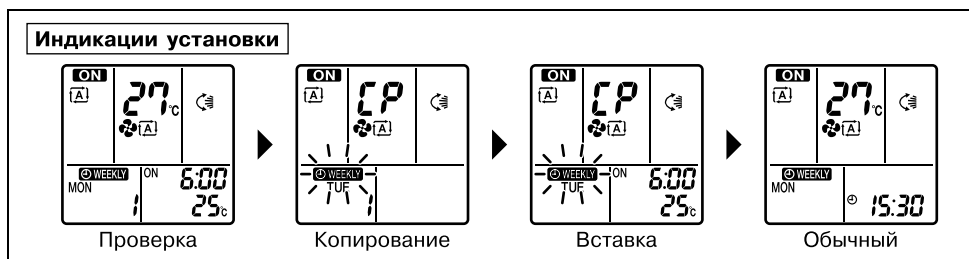
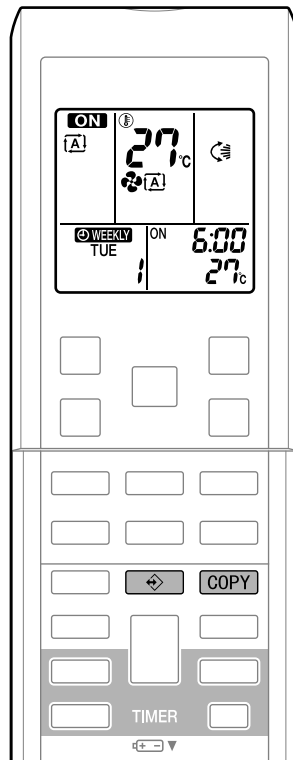

ПРИМЕЧАНИЕ

■ Примечание по РЕЖИМУ КОПИРОВАНИЯ

- В режиме копирования можно скопировать все установки резервирования дня недели. В случае резервирования изменений на какой-либо день недели в индивидуальном порядке после копирования содержимого резервирования на неделю, нажмите кнопку  и измените установки в пунктах режима установки. (стр. 24.)

■ Подтверждение резервирования

- Резервирование можно подтвердить.

1. Нажмите кнопку .

- Будет показан день недели и номер резервирования текущего дня.

2. Нажмите кнопку для выбора дня недели и номер резервирования для подтверждения.

- Для отображения подробной информации о резервировании нажмите кнопку  .

- Для изменения подтвержденных зарезервированных установок выберите номер резервирования и нажмите кнопку  . Данный режим переключается в режим установки. Перейдите к пункту 4 режима установки. (стр. 24.)

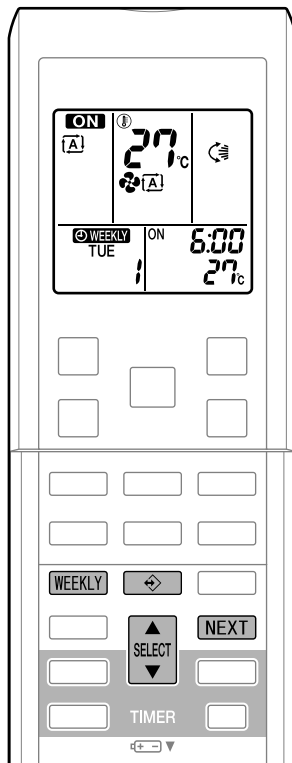
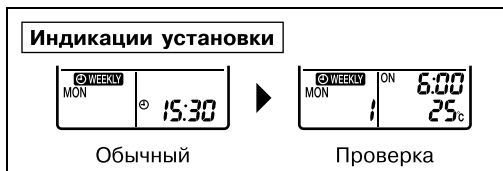

3. Нажмите кнопку для выхода из режима подтверждения.

- На ЖК-дисплее отобразится индикация “ WEEKLY” и режим работы ЕЖЕНЕДЕЛЬНОГО ТАЙМЕРА будет активирован.
- Индикатор ТАЙМЕРА загорается.



■ Для выключения режима ЕЖЕНЕДЕЛЬНОГО ТАЙМЕРА

4. Нажмите кнопку во время отображения индикации “ WEEKLY” на ЖК-дисплее.

- Индикация “ WEEKLY” исчезнет с ЖК-дисплея.
- Индикатор ТАЙМЕРА погаснет.
- Для возобновления работы в режиме ЕЖЕНЕДЕЛЬНОГО ТАЙМЕРА нажмите кнопку  еще раз.
- Если установка, которая была сброшена кнопкой  снова активизирована, будет использован режим последнего резервирования.

Работа в режиме ЕЖЕНЕДЕЛЬНОГО ТАЙМЕРА

■ Для удаления резервирований

Индивидуальное резервирование

- См. режим установки. (стр. 24.)
При выборе нужного режима в пункте 4 в режиме установки выберите “холостой ход”.
Резервирование будет удалено.

Резервирования для каждого дня недели

- Данная функция может использоваться для удаления резервирований для каждого дня недели.
- Ее можно использовать для подтверждения или установки резервирования.

5. Нажмите кнопку  .

6. Выберите день недели, подлежащий

отмене с помощью кнопки  .

7. Удерживайте нажатой кнопку  в течение 5 секунд.

- Будет удалено все резервирование выбранного дня недели.

Все резервирования

8. Удерживайте нажатой кнопку  в течение 5 секунд во время отображения индикации нормальной работы.

- Направьте пульт дистанционного управления на основной блок и проверьте сигнал подтверждения приема.
- Данная операция не эффективна на индикации установки ЕЖЕНЕДЕЛЬНОГО ТАЙМЕРА.
- Все резервирования будут удалены.

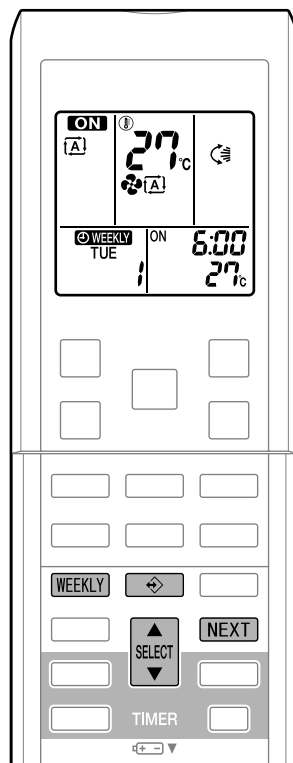

Примечание по мультисистеме

В данной системе один наружный блок подключается к нескольким внутренним блокам.

■ Выбор режима работы

1. Если функция выбора приоритетного помещения отсутствует, но неактивна, либо если она отсутствует.

В случае функционирования более чем 1 внутреннего блока, приоритет будет отдан первому включенному блоку.

В этом случае установите включенные позже блоки в тот же режим работы, что и первый блок.

В противном случае они перейдут в состояние ожидания, и будет мигать индикатор РАБОТЫ: это не указывает на наличие неисправности.

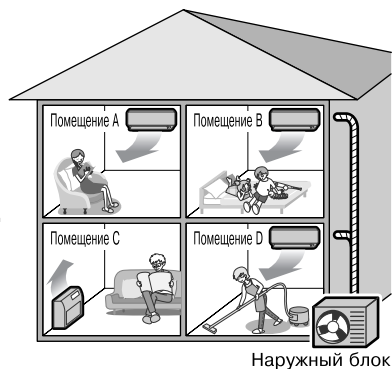

ПРИМЕЧАНИЕ

■ Примечания по режиму работы для мультисистемы

- Работа в режимах ОХЛАЖДЕНИЯ, СУШКИ и ВЕНТИЛЯТОРА может быть использована одновременно.
- Во время работы в режиме АВТО автоматически выбирается работа в режиме ОХЛАЖДЕНИЯ или режиме ОБОГРЕВА в зависимости от температуры в помещении. Поэтому работа в режиме АВТО доступна при условии выбора такого же режима работы, как для того помещения, в котором включен первый блок.

⚠ ПРЕДОСТЕРЕЖЕНИЕ

- Обычно приоритет отдается режиму работы в помещении, в котором был включен первый блок, однако, следующие ситуации представляют собой исключение, о чем необходимо помнить. Если для первого помещения выбрана работа в режиме ВЕНТИЛЯЦИИ, использование после этого работы в режиме ОБОГРЕВА в любом помещении приведет к установке в качестве приоритетной работы в режиме ОБОГРЕВА. В этом случае кондиционер, работающий в режиме ВЕНТИЛЯЦИИ, перейдет в режим ожидания, и будет мигать индикатор РАБОТЫ.

2. Если функция выбора приоритетного помещения активна.

См. “Выбор приоритетного помещения” на следующей странице.

■ ТИХИЙ НОЧНОЙ режим

(доступен только для работы в режиме ОХЛАЖДЕНИЯ)

Для использования ТИХОГО НОЧНОГО режима требуется предварительное программирование во время монтажа. Обратитесь за помощью к своему дилеру или продавцу.

Использование ТИХОГО НОЧНОГО режима позволяет снизить шум работы наружного блока в ночное время, чтобы не доставлять неудобств соседям.

- ТИХИЙ НОЧНОЙ режим включается, когда температура опускается не менее, чем на 5°C ниже самой высокой температуры в течение дня. Следовательно, если разность температур составляет менее 5°C, данная функция не будет включена.
- Использование ТИХОГО НОЧНОГО режима незначительно снижает эффективность охлаждения блока.

Примечание по мультисистеме

■ Работа в режиме ТИХОЙ РАБОТЫ НАРУЖНОГО БЛОКА (стр. 19.)

1. Если функция выбора приоритетного помещения присутствует, но неактивна, либо если она отсутствует.

При использовании функции ТИХОЙ РАБОТЫ НАРУЖНОГО БЛОКА в мультисистеме устанавливайте режим ТИХОЙ РАБОТЫ НАРУЖНОГО БЛОКА для всех внутренних блоков с помощью их пультов дистанционного управления.

При отмене работы в режиме ТИХОЙ РАБОТЫ НАРУЖНОГО БЛОКА выключите один из работающих внутренних блоков с помощью пульта дистанционного управления.

Однако для других помещений на пульте дистанционного управления сохраняется индикация режима ТИХОЙ РАБОТЫ НАРУЖНОГО БЛОКА.

Рекомендуется отключить все помещения с помощью пультов дистанционного управления.

2. Если функция выбора приоритетного помещения активна.

См. “Выбор приоритетного помещения”.

■ Блокировка режима ОХЛАЖДЕНИЕ/ОБОГРЕВ (доступна только для моделей с тепловым насосом)

Для использования блокировки режима ОХЛАЖДЕНИЯ/ОБОГРЕВА требуется предварительное программирование во время монтажа. Обратитесь за помощью к своему уполномоченному дилеру. При использовании блокировки режима ОХЛАЖДЕНИЯ / ОБОГРЕВА блок принудительно устанавливается на работу либо в режиме ОХЛАЖДЕНИЯ, либо в режиме ОБОГРЕВА. Использование данной функции удобно, если необходимо установить в один и тот же режим работы все внутренние блоки, подсоединенные к мультисистеме.

ПРИМЕЧАНИЕ

- Блокировка режима ОХЛАЖДЕНИЯ/ОБОГРЕВА может быть недоступной совместно с выбором приоритетного помещения.

■ Выбор приоритетного помещения

Для выбора приоритетного помещения требуется предварительное программирование во время монтажа. Обратитесь за помощью к своему дилеру или продавцу. Помещение, назначенное в качестве приоритетного, будет иметь приоритет в следующих ситуациях;

1. Приоритет режима работы.

Хотя режим работы приоритетного помещения является приоритетным, пользователь может выбирать для других помещений различные режимы работы.

* В данных примерах помещение А является приоритетным помещением.

(Пример)

При выборе работы в режиме ОХЛАЖДЕНИЯ в помещении А во время использования следующих режимов в помещении В, С и D:

Режим работы в помещении В, С и D	Состояние помещений В, С и D при функционировании блока в помещении А во время работы в режиме ОХЛАЖДЕНИЯ
ОХЛАЖДЕНИЕ, СУШКА или ВЕНТИЛЯТОР	Поддерживается текущий режим работы
ОБОГРЕВ	Данный блок переводится в режим ожидания. Работа возобновляется, когда блок в помещении А прекращает работу.
АВТО	Если данный блок установлен на работу в режиме ОХЛАЖДЕНИЯ, работа продолжается. В случае установки на работу в режиме ОБОГРЕВА, он переходит в режим ожидания. Работа возобновляется, когда блок в помещении А прекращает работу.

2. Приоритет при использовании режима ПОВЫШЕННОЙ МОЩНОСТИ.

* В данных примерах помещение А является приоритетным помещением.

(Пример)

Работают все внутренние блоки в помещениях А, В, С и D. Если блок в помещении А перейдет в режим ПОВЫШЕННОЙ МОЩНОСТИ, производительность работы будет сконцентрирована в помещении А. В этом случае эффективность охлаждения (обогрева) блоков в помещениях В, С и D может немного уменьшиться.

3. Приоритет при использовании режима ТИХОЙ РАБОТЫ НАРУЖНОГО БЛОКА.

* В данных примерах помещение А является приоритетным помещением.

(Пример)

Как только блок в помещении А устанавливается в ТИХИЙ режим работы, кондиционер начинает работать в режиме ТИХОЙ РАБОТЫ НАРУЖНОГО БЛОКА. Нет необходимости устанавливать все работающие внутренние блоки в ТИХИЙ режим работы.

Уход и очистка

⚠ ПРЕДОСТЕРЕЖЕНИЕ Перед началом чистки убедитесь, что работа завершена, и выключите выключатель.

Блоки

■ Внутренний блок, наружный блок и пульт дистанционного управления

1. Протирайте их сухой мягкой тканью.

■ Передняя панель

1. Откройте переднюю панель.

- Возьмите переднюю панель за выступы панели с обеих сторон и откройте ее.

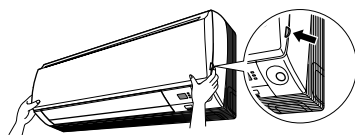

Русский

2. Снимите переднюю панель.

- Сдвиньте переднюю панель влево или вправо и потяните ее на себя. Это позволит отсоединить вал вращения с одной стороны.
- Аналогичным образом отсоедините вал передней панели с другой стороны.

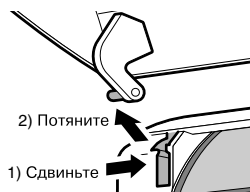

3. Очистите переднюю панель.

- Протрите ее мягкой тканью, смоченной в воде.
- Допускается использование только нейтрального моющего средства.
- Если для промывки панели используется вода, после промывки вытрите ее сухой мягкой тканью и просушите в тени.

4. Прикрепите переднюю панель.

- Совместите вал передней панели слева и справа с пазами и вставьте их до упора.
- Медленно закройте переднюю панель. (Надавите на панель с обеих сторон и по центру.)

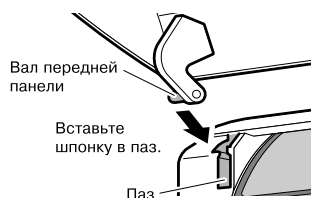

⚠ ПРЕДОСТЕРЕЖЕНИЕ

- Не дотрагивайтесь до алюминиевых пластин внутреннего блока. Прикосновение к этим деталям может привести к травме.
- При снятии или креплении передней панели пользуйтесь прочной и устойчивой подставкой и внимательно контролируйте предпринимаемые действия.
- При снятии или креплении передней панели надежно придерживайте панель рукой для предотвращения ее падения.
- Для очистки не используйте воду с температурой выше 40°C, бензин, керосин, разбавитель, другие летучие масла, полировочные составы, щетки с жесткой щетиной или какие-либо другие подручные средства.
- После очистки убедитесь в том, что передняя панель плотно закреплена.

Уход и очистка

Фильтры

1. Вытяните наружу воздушные фильтры.

- Откройте переднюю панель.
- Нажмите немного вверх выступ в центре каждого воздушного фильтра, а затем потяните его вниз.

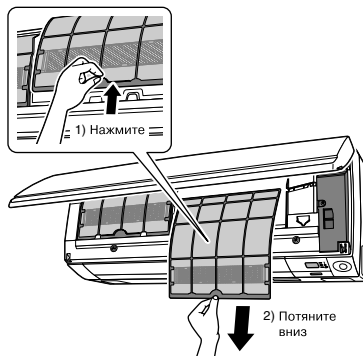

2. Снимите апатит-титановый фотокаталитический фильтр очистки воздуха.

- Возьмите каркас за углубления и расцепите 4 лапки.

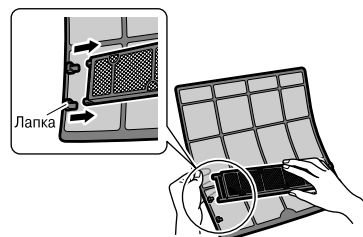

3. Очистите или замените каждый из фильтров.

3-1 Воздушный фильтр

3-1-1 Промойте воздушные фильтры водой или очистите их с помощью пылесоса.

- Если удаление пыли затруднено, промойте фильтры нейтральным моющим средством, разбавленным в теплой воде, а затем просушите их в тени.
- Обязательно извлеките апатит-титановый фотокаталитический фильтр очистки воздуха.
- Рекомендуется выполнять очистку воздушных фильтров через каждые 2 недели.

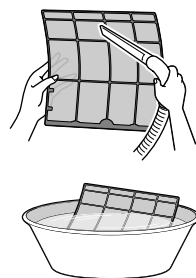

3-2 Апатит-титановый фотокаталитический фильтр очистки воздуха

Апатит-титановый фотокаталитический фильтр очистки воздуха можно восстановить путем его промывки водой каждые 6 месяцев. Рекомендуется производить его замену каждые 3 года.

[Техническое обслуживание]

3-2-1 Соберите пыль с помощью пылесоса и замочите в теплой воде или поливайте водой в течение приблизительно 10 - 15 минут при наличии сильного загрязнения.

- Не снимайте фильтр с каркаса при промывке водой.



3-2-2 После промывки встряхните для удаления оставшейся воды и высушите в тени.

- Так как материалом является полиэстер, не скручивайте фильтр при удалении из него воды.

[Замена]

3-2-3 Снимите выступы на каркасе фильтра и вставьте новый фильтр.

- Не выбрасывайте каркас фильтра. Используйте повторно каркас фильтра после замены апатит-титанового фотокаталитического фильтра очистки воздуха.
- Выбросьте старый фильтр в несгораемые отходы.

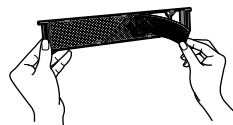

4. Установите на место воздушный фильтр и апатит-титановый фотокаталитический фильтр очистки воздуха и закройте переднюю панель.

- Вставьте лапки фильтров за пазы передней панели. Медленно закройте переднюю панель и нажмите на панель в 3 точках. (По одной на каждой боковой стороне и одна посередине.)

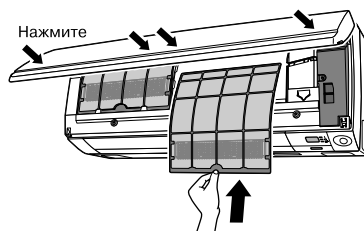

ПРИМЕЧАНИЕ

• Работа с загрязненными фильтрами:

- (1) невозможность дезодорирования воздуха. (2) невозможность очистки воздуха.
 (3) в результате возникает ухудшение обогрева или охлаждения. (4) возможное появление запаха.

- Чтобы заказать апатит-титановый фотокаталитический фильтр очистки воздуха, обратитесь в сервисный центр, в котором Вы приобрели кондиционер.
- Выбросьте старый фильтр в несгораемые отходы.

Пункт	№ компонента
Апатит-титановые фотокаталитические фильтры очистки воздуха (без каркаса) 1 набор	KAF970A46

Уход и очистка

Проверить

Убедитесь в том, что основание, подставка и другая арматура наружного блока не повреждены и не содержат следов коррозии.

Убедитесь в отсутствии препятствий свободному прохождению воздуха через воздухозаборное отверстие и воздуховыпускное отверстие внутреннего и наружного блоков.

Проконтролируйте равномерность дренажного потока из дренажного шланга при работе в режимах ОХЛАЖДЕНИЯ или СУШКИ.

- Отсутствие дренажных вод может свидетельствовать о вытекании воды из внутреннего блока. В этом случае прекратите работу и проконсультируйтесь в центре сервисного обслуживания.

■ Перед длительным перерывом в эксплуатации

1. В удобное время установите режим только ВЕНТИЛЯТОР на несколько часов для просушки устройства изнутри.

- Нажмите кнопку **MODE** и выберите режим работы ВЕНТИЛЯТОР.
- Нажмите  и запустите операцию.

2. После остановки работы, отключите выключатель комнатного кондиционера.

3. Очистите воздушные фильтры и установите их на место.

4. Извлеките батарейки из пульта дистанционного управления.

ПРИМЕЧАНИЕ

- Если подключено несколько наружных блоков, перед работой в режиме ВЕНТИЛЯТОРА убедитесь в том, что в других помещениях не используется работа в режиме ОБОГРЕВА. (стр. 31.)

Рекомендуется периодическое техническое обслуживание.

В определенных условиях эксплуатации несколько сезонов работы могут привести к загрязнению внутренних частей кондиционера, что вызывает ухудшение функционирования. Рекомендуется наряду с регулярной очисткой устройства самим пользователем привлекать специалиста для периодического технического обслуживания. За помощью специалиста по техобслуживанию обратитесь в сервисный центр по месту приобретения кондиционера. Затраты на техническое обслуживание оплачиваются пользователем.

Важная информация об используемом хладагенте.

Данное изделие содержит имеющие парниковый эффект фторированные газы, на которые распространяется действие Киотского протокола.

Марка хладагента: **R410A**

Величина ПГП ⁽¹⁾: **1975**

⁽¹⁾ ПГП = потенциал глобального потепления

В соответствии с общеевропейским или местным законодательством может быть необходима периодическая проверка на наличие утечек хладагента. За более подробной информацией обращайтесь к своему местному дилеру.

Поиск и устранение неисправностей

- Меры по поиску и устранению неисправностей делятся на следующие два типа по способу устранения. Предпримите соответствующие меры в зависимости от возможной неисправности.



Не является неисправностью

- В данных случаях нет нарушений в работе. Это не препятствует продолжению работы.



Проверить

- Перед вызовом специалиста по ремонту, пожалуйста, продублируйте проверку.

Створки не начнут поворачиваться сразу же.

- Кондиционер выполняет регулировку положения створок. Движение створок скоро начнется.



Работа в режиме ОБОГРЕВА внезапно прекращается, и слышен звук, похожий на течение воды.

- Наружный блок избавляется от наледи. Работа в режиме ОБОГРЕВА начнется после того, как наледь с наружного блока будет удалена. Необходимо подождать около 4 – 12 минут.



Операция запускается с заметной задержкой.

- При нажатии кнопки “ON/OFF” вскоре после останова операции.
- При повторном выборе режима.
- Это имеет целью защиту кондиционера. Необходимо подождать около 3 минут.



Работа внезапно прерывается. (Мигает индикатор РАБОТА.)

- Не загрязнены ли воздушные фильтры? Почистите воздушные фильтры.
- Возможно наличие препятствий потоку воздуха через воздухозаборное отверстие или воздуховыпускное отверстие наружного и внутреннего блоков.
- Выключите охладитель и уберите все, что ему мешает. Затем снова включите его и попытайтесь управлять кондиционером с помощью пульта дистанционного управления. Если индикатор будет продолжать мигать, обратитесь в сервисный центр, в котором Вы приобрели кондиционер.
- Заданы ли одни и те же режимы работы для всех внутренних блоков, подключенных к наружным блокам в мультисистеме? Если это требование не выполнено, установите для всех внутренних блоков один и тот же режим работы и проконтролируйте возможное мигание индикаторов. Кроме того, если рабочим состоянием является режим АВТО, на мгновение установите для всех внутренних блоков режим ОХЛАЖДЕНИЕ или ОБОГРЕВ и заново проконтролируйте состояние индикаторов. Если после выполнения указанных выше пунктов мигание индикаторов прекращается, это означает отсутствие неисправности. (стр. 31.)



Поиск и устранение неисправностей

Из наружного блока вытекает вода или выпускается пар.

■ Во время работы в режиме **ОБОГРЕВА**

- Образовавшийся на наружном блоке иней превращается в воду или пар в процессе размораживания кондиционера.

■ Во время работы в режиме **ОХЛАЖДЕНИЯ** или **СУШКИ**

- Содержащаяся в воздухе влага конденсируется в воду на охлажденной поверхности труб наружного блока и просачивается наружу.



Кондиционер не работает. (Не горит индикатор РАБОТЫ.)

- Не установлен ли выключатель в выключенное положение или не перегорел ли предохранитель?
- Нет ли перебоя в питании?
- Имеются ли батарейки в пульте дистанционного управления?
- Правильна ли установка таймера?



Выпуск потока горячего воздуха начинается не сразу после начала работы в режиме **ОБОГРЕВА**.

- Кондиционер прогревается. Необходимо подождать около 1 – 4 минут. (Система рассчитана на начальный выпуск воздуха лишь по достижении определенной температуры.)



Слышен звук.

■ Звук, похожий на течение воды

- Этот звук возникает из-за течения хладагента внутри кондиционера.
- Этот звук откачки воды в кондиционере слышен, когда вода откачивается из кондиционера во время операции охлаждения или сушки.
- Когда работают внутренние блоки в других помещениях, хладагент будет протекать внутри кондиционера даже в том случае, если он не работает.

■ Шипение

- Этот звук возникает во время переключения потока хладагента внутри кондиционера.

■ Дребезжание

- Этот звук возникает, когда кондиционер немного расширяется или сжимается в результате изменения температуры.

■ Свистящий звук

- Этот звук создается при протекании хладагента во время операции размораживания.

■ Щелчок во время работы или перерыва в работе

- Данный звук появляется во время работы контрольного клапана хладагента или электрических деталей.

■ Хлопок

- Этот звук слышно изнутри кондиционера, когда активируется вытяжной вентилятор в помещении с закрытыми дверями. Откройте окно или выключите вытяжной вентилятор.



Работа внезапно прерывается. (Индикатор РАБОТЫ горит.)

- С целью защиты системы предусмотрен останов кондиционера при внезапных сильных колебаниях напряжения. Работа автоматически возобновляется по истечении примерно 3 минут.



От внутреннего блока исходит туман.

- Это происходит, если воздух в помещении превращается в туман под воздействием холодного потока воздуха во время работы в режиме ОХЛАЖДЕНИЯ.
- Это происходит потому, что воздух в помещении охлаждается теплообменником и появляется туман во время функции размораживания.



Недостаточный эффект охлаждения (обогрева).

- Не загрязнены ли воздушные фильтры?
- Возможно наличие препятствий потоку воздуха через воздухозаборное отверстие или воздуховыпускное отверстие наружного и внутреннего блоков.
- Соответствующая ли установка температуры?
- Закрыты ли окна и двери?
- Соответствующая ли установка скорости и направления воздушного потока?



Пульт дистанционного управления не работает надлежащим образом.

- На дисплее не отображаются сигналы пульта дистанционного управления.
- Низкая чувствительность пульта дистанционного управления.
- Дисплей затемнен или имеет низкую контрастность.
- Дисплей не реагирует на команды.
 - Батарейки разряжаются и пульт дистанционного управления работает с перебоями. Замените все батарейки на новые батарейки размера AAA.LR03 (щелочные).
Подробные сведения приведены в разделе “Для установки батареек” данного руководства. (стр. 7.)



Работа в режиме ОБОГРЕВА не может быть выбрана, несмотря на то, что данный блок представляет собой модель с тепловым насосом.

- Передвиньте DIP-переключатель влево, как показано на рисунке, чтобы работу в режиме ОБОГРЕВА можно было выбрать с помощью кнопки “MODE”.

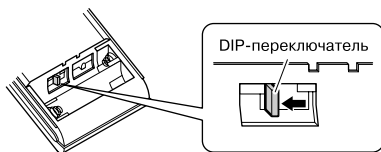

Поиск и устранение неисправностей

Режим ТАЙМЕРА ВКЛ/ВЫКЛ не работает согласно установкам.

- Проверьте, настроен ли ТАЙМЕР ВКЛ/ВЫКЛ и ЕЖЕНЕДЕЛЬНЫЙ ТАЙМЕР на одинаковое время. Измените или отмените настройки ЕЖЕНЕДЕЛЬНОГО ТАЙМЕРА. (стр. 23.)



От внутреннего блока исходит запах.

- Это происходит при поглощении блоком имеющихся в помещении запахов от мебели, сигарет и других предметов и испускании их вместе с потоком воздуха. (В этом случае рекомендуется квалифицированная промывка внутреннего блока. Обратитесь за помощью в сервисный центр по месту приобретения кондиционера.)



Вентилятор наружного блока вращается при неработающем кондиционере.

■ После останова работы

- Вентилятор наружного блока продолжает вращаться еще в течение 60 секунд для защиты системы.

■ При неработающем кондиционере

- При очень высокой температуре наружного воздуха вентилятор наружного блока начинает вращаться с целью защиты системы.



Во время работы нарушается нормальное функционирование.

- Нарушение работы кондиционера может быть вызвано грозовыми разрядами или радиоволнами. Выключите выключатель, затем снова включите его и попытайтесь управлять кондиционером с помощью пульта дистанционного управления.



Немедленно обратитесь в сервисный центр.



ПРЕДУПРЕЖДЕНИЕ

- При возникновении аномальной ситуации (например, при появлении запаха гари), прекратите работу и выключите выключатель. Продолжение работы в аномальной ситуации может привести к неисправностям, поражению электрическим током или пожару. Обратитесь за помощью в сервисный центр по месту приобретения кондиционера.
- Не пытайтесь самостоятельно ремонтировать или модифицировать кондиционер. Неправильное выполнение работы может привести к поражению электрическим током или возгоранию. Обратитесь за помощью в сервисный центр по месту приобретения кондиционера.

При возникновении любого из следующих симптомов немедленно обратитесь в сервисный центр.

- Шнур питания сильно нагрет или поврежден.
- Во время работы слышен посторонний звук.
- Работа часто прерывается срабатыванием предохранительного выключателя, плавкого предохранителя или прерывателя утечки на землю.
- Часто нарушается функционирование переключателя или кнопки.
- Имеется запах от горения.
- Из внутреннего блока вытекает вода.

Установите выключатель в выключенное положение и обратитесь в сервисный центр.



■ После сбоя в электропитании
Кондиционер автоматически возобновляет работу примерно через 3 минуты. Следует подождать некоторое время.

■ Грозовой разряд
Если поблизости действуют грозовые разряды с возможным поражающим эффектом, прекратите работу и установите выключатель в выключенное положение для защиты системы.

Утилизация отходов



Ваше изделие и батарейки, входящие в комплектацию пульта, помечены этим символом. Этот символ означает, что электрические и электронные изделия, а также батарейки, не следует смешивать с несортированным бытовым мусором. На батарейках под указанным символом иногда отпечатан химический знак, который означает, что в батарейках содержится тяжелый металл выше определенной концентрации. Встречающиеся химические знаки:

■ Pb:свинец (>0,004%)

Не пытайтесь демонтировать систему самостоятельно: демонтаж изделия, удаление холодильного агента, масла и других частей должны проводиться квалифицированным специалистом в соответствии с местным и общегосударственным законодательством. Агрегаты и отработанные батарейки необходимо сдавать на специальную перерабатывающую станцию для утилизации, переработки и вторичного использования. Обеспечивая надлежащую утилизацию, вы способствуете предотвращению отрицательных последствий для окружающей среды и здоровья людей. За более подробной информацией обращайтесь к монтажнику или в местные компетентные органы.

Поиск и устранение неисправностей

Диагностика неисправностей.

Диагностика неисправностей с помощью пульта дистанционного управления

В сериях ARC452A в секциях дисплея температуры на основном блоке отображаются соответствующие коды.

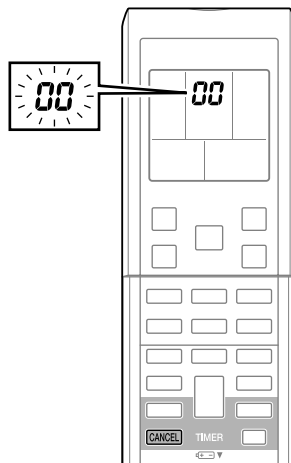

1. Если кнопку **CANCEL** удерживать нажатой в течение 5 секунд, в секции индикации температуры начнет мигать индикация “00”.
2. Несколько раз нажмите кнопку **CANCEL**, пока не прозвучит непрерывный звуковой сигнал.
 - Индикация кода меняется согласно приведенной ниже таблице и сопровождается длинным звуковым сигналом в качестве уведомления.

	КОД	ЗНАЧЕНИЕ
СИСТЕМА	00	НОРМАЛЬНОЕ СОСТОЯНИЕ
	UA	НЕПРАВИЛЬНАЯ КОМБИНАЦИЯ ВНУТРЕННЕГО БЛОКА И НАРУЖНОГО БЛОКА
	U0	НЕХВАТКА ХЛАДАГЕНТА
	U2	ПОНИЖЕННОЕ ИЛИ ПОВЫШЕННОЕ НАПРЯЖЕНИЕ В СЕТИ
	U4	НАРУШЕНИЕ ПЕРЕДАЧИ (МЕЖДУ ВНУТРЕННИМ И НАРУЖНЫМ БЛОКАМИ)
ВНУТРЕННИЙ БЛОК	A1	ДЕФЕКТ ПЕЧАТНОЙ ПЛАТЫ ВНУТРЕННЕГО БЛОКА
	A5	РЕГУЛЯТОР ВЫСОКОГО ДАВЛЕНИЯ ИЛИ ПРОТИВООБЛЕДЕНИТЕЛЬНОЕ УСТРОЙСТВО
	A6	НЕИСПРАВНОСТЬ ДВИГАТЕЛЯ ВЕНТИЛЯТОРА
	C4	НЕИСПРАВНОСТЬ ДАТЧИКА ТЕМПЕРАТУРЫ ВСАСЫВАЕМОГО ВОЗДУХА
	C9	НЕИСПРАВНОСТЬ ДАТЧИКА ТЕМПЕРАТУРЫ ВСАСЫВАЕМОГО ВОЗДУХА
НАРУЖНЫЙ БЛОК	EA	ОШИБКА ПЕРЕКЛЮЧАТЕЛЯ ОХЛАЖДЕНИЯ-ОБОГРЕВА
	E1	НЕИСПРАВНОСТЬ ПЕЧАТНОЙ ПЛАТЫ
	E5	ПЕРЕГРУЗКА ПРИ ЗАПУСКЕ
	E6	ОШИБКА ПРИ ЗАПУСКЕ КОМПРЕССОРА
	E7	НЕИСПРАВНОСТЬ ДВИГАТЕЛЯ ВЕНТИЛЯТОРА ПОСТОЯННОГО ТОКА
	E8	ПЕРЕГРУЗКА ПО ТОКУ НА ВХОДЕ
	F3	РЕГУЛИРОВКА ВЫСОКОЙ ТЕМПЕРАТУРЫ ВЫПУСКНОЙ ТРУБЫ
	F6	РЕГУЛЯТОР ВЫСОКОГО ДАВЛЕНИЯ (ПРИ ОХЛАЖДЕНИИ)
	H0	НЕИСПРАВНОСТЬ ДАТЧИКА
	H6	ОСТАНОВ РАБОТЫ ПО ПРИЧИНЕ НЕПРАВИЛЬНОГО ПОЛОЖЕНИЯ ДАТЧИКА ОБНАРУЖЕНИЯ
	H8	НЕИСПРАВНОСТЬ ДАТЧИКА ПОСТОЯННОГО ТОКА
	H9	НЕИСПРАВНОСТЬ ДАТЧИКА ТЕМПЕРАТУРЫ ВСАСЫВАЕМОГО ВОЗДУХА
	J3	НЕИСПРАВНОСТЬ ДАТЧИКА ТЕМПЕРАТУРЫ ВЫПУСКНОЙ ТРУБЫ
	J6	НЕИСПРАВНОСТЬ ДАТЧИКА ТЕМПЕРАТУРЫ ТЕПЛООБМЕННИКА
	L3	НЕИСПРАВНОСТЬ НАГРЕВА ЭЛЕКТРИЧЕСКИХ КОМПОНЕНТОВ
	L4	ВЫСОКАЯ ТЕМПЕРАТУРА НА ТЕПЛООТВОДЕ ИНВЕРТОРНОЙ СХЕМЫ
	L5	ПЕРЕГРУЗКА ПО ТОКУ НА ВЫХОДЕ
P4	НЕИСПРАВНОСТЬ ДАТЧИКА ТЕМПЕРАТУРЫ ТЕПЛОТВОДА ИНВЕРТОРНОЙ СХЕМЫ	

ПРИМЕЧАНИЕ

1. Короткий звуковой сигнал и 2 звуковых сигнала подряд указывают на несоответствие кодов.
2. Для отмены индикации кода удерживайте нажатой кнопку **CANCEL** в течение 5 секунд. Индикация кода также самостоятельно отключится в том случае, если кнопка не нажималась в течение 1 минуты.

СВЕТОДИОД ПЕЧАТНОЙ ПЛАТЫ НАРУЖНОГО БЛОКА

серий 3MXS, 3MKS, 4MXS, 4MKS, 5MXS, 5MKS

ЗЕЛЕНый	КРАСНый					
МИКРОКОМПЬЮТЕР РАБОТАЕТ НОРМАЛЬНО	ОБНАРУЖЕНИЕ НЕИСПРАВНОСТИ					
LED-A	LED1	LED2	LED3	LED4	LED5	ДИАГНОСТИКА
☺	●	●	●	●	●	ОБЫЧНый → ПРОКОНТРОЛИРУЙТЕ ВНУТРЕННИЙ БЛОК
☺	☼	●	☼	☼	●	СРАБАТЫВАНИЕ УСТРОЙСТВА ЗАЩИТЫ ОТ ВЫСОКОГО ДАВЛЕНИЯ ИЛИ ОБЛЕДЕНЕНИЕ В РАБОТАЮЩЕМ ИЛИ РЕЗЕРВНОМ БЛОКЕ
☺	☼	●	☼	●	●	* СРАБАТЫВАНИЕ РЕЛЕ ПЕРЕГРУЗКИ ИЛИ ВЫСОКАЯ ТЕМПЕРАТУРА ВЫПУСКНОЙ ТРУБЫ
☺	●	☼	☼	●	●	ОШИБОЧНый ЗАПУСК КОМПРЕССОРА
☺	●	☼	●	☼	●	ПЕРЕГРУЗКА ПО ТОКУ НА ВХОДЕ
☺	☼	☼	●	●	●	* АНОМАЛЬНОЕ СОСТОЯНИЕ ТЕРМОРЕЗИСТОРА ИЛИ СТ
☺	☼	☼	●	☼	●	ВЫСОКАЯ ТЕМПЕРАТУРА В РАСПРЕДЕЛИТЕЛЬНОЙ КОРОБКЕ
☺	●	●	●	☼	●	ВЫСОКАЯ ТЕМПЕРАТУРА НА ТЕПЛОТВОДЕ ИНВЕРТОРНОЙ СХЕМЫ
☺	●	●	☼	●	●	* ПЕРЕГРУЗКА ПО ТОКУ НА ВЫХОДЕ
☺	●	●	☼	☼	●	* НЕХВАТКА ХЛАДАГЕНТА
☺	☼	●	●	☼	●	НИЗКОЕ НАПРЯЖЕНИЕ В СЕТИ ИЛИ КРАТКОВРЕМЕННый ОТКАЗ НАПРЯЖЕНИЯ
☺	☼	●	●	●	●	НЕИСПРАВНОСТЬ ПРИ ВКЛЮЧЕНИИ РЕВЕРСИВНОГО ЭЛЕКТРОМАГНИТНОГО КЛАПАНА
☺	☼	☼	☼	☼	●	НЕИСПРАВНОСТЬ ДВИГАТЕЛЯ ВЕНТИЛЯТОРА
☼	–	–	–	–	●	[ПРИМЕЧАНИЕ 1]
●	–	–	–	–	●	НЕИСПРАВНОСТЬ ИСТОЧНИКА ПИТАНИЯ ИЛИ [ПРИМЕЧАНИЕ 2]

ПРИМЕЧАНИЕ: Светодиод LED5 имеется только в серии 5M.

ЗЕЛЕНый	ОБЫЧНО МИГАЕТ
КРАСНый	ОБЫЧНО ВЫКЛЮЧЕН
☼	ВКЛ
☺	МИГАНИЕ
●	ВЫКЛ
–	НЕ ИМЕЕТ ЗНАЧЕНИЯ

СВЕТОДИОД ПЕЧАТНОЙ ПЛАТЫ НАРУЖНОГО БЛОКА

серий 2MXS, 2MKS

ЗЕЛЕНый	
МИКРОКОМПЬЮТЕР РАБОТАЕТ НОРМАЛЬНО	
LED-A	ДИАГНОСТИКА
☺	ОБЫЧНый → ПРОКОНТРОЛИРУЙТЕ ВНУТРЕННИЙ БЛОК
☼	[ПРИМЕЧАНИЕ 1]
●	НЕИСПРАВНОСТЬ ИСТОЧНИКА ПИТАНИЯ ИЛИ [ПРИМЕЧАНИЕ 2]

ЗЕЛЕНый	ОБЫЧНО МИГАЕТ
☼	ВКЛ
☺	МИГАНИЕ
●	ВЫКЛ

ПРИМЕЧАНИЕ

1. Выключите питание, а затем снова включите. Повторение светодиодной индикации свидетельствует о неисправности печатной платы наружного блока.
2. Индицированная диагностика
 - * Применимы не ко всем случаям. За подробностями обратитесь к руководству по сервисному обслуживанию.

ДЛЯ ЗАМЕТОК

DAIKIN INDUSTRIES, LTD.

Head office:

Umeda Center Bldg., 2-4-12, Nakazaki-Nishi,
Kita-ku, Osaka, 530-8323 Japan

Tokyo office:

JR Shinagawa East Bldg., 2-18-1, Konan,
Minato-ku, Tokyo, 108-0075 Japan
http://www.daikin.com/global_ac/

DAIKIN EUROPE NV

Zandvoordestraat 300, B-8400 Oostende, Belgium



Two-dimensional bar code is a code
for manufacturing.

3P266959-4C M10B230 (1012) **HT**